



Programma van Eisen
Examenregime 2024

Elektronische gegevensuitwisseling
tussen VO-scholen en
de Dienst Uitvoering Onderwijs

-

Controle Slaag- zakregeling HAVO en VWO
Op het VO en VAVO



Versiebeheer

Versie	Reden van versie	Auteurs	Datum
0.1	Initiele versie	T.G. Drok	28-02-2019
0.2	Toevoeging overige HAVO profielen en VWO	T.G. Drok	01-04-2019
0.3	Vershillende aanpassingen, zoals toevoegen Literatuur en taalvakken en verwerking verschillende reviewcommentaren	T.G. Drok	09-05-2019
0.4	Vrije deel VWO ontbrak – is toevoegd Aanvulling op definities	S.H. Veenhof	28-06-2019
0.5	Rekentoets verwijderd i.v.m. examenregime 2020 Bedrijfseconomie toegevoegd aan profielkeuzevak HAVO Economie en Maatschappij	S.L.Oosterloo	08-10-2019
0.6	Wijzigingen voor examenregime 2020: - Verwijderen regel gemiddelde CE-cijfer van 5.5	N. Den Heijer	15-04-2020
0.7	Wijzigingen voor examenregime 2021 <ul style="list-style-type: none">• Aanpassing leeswijzer• Afschaffen rekentoets en invoeren schoolexamen rekenen• Opnieuw invoeren regel gemiddelde CE-cijfer van 5.5	N. Den Heijer	21-10-2020
0.8	Wijzigingen voor examenregime 2021 <ul style="list-style-type: none">• Aanpassen uitslagbepaling ivm vangnetregeling	N. Den Heijer	01-06-2021
0.9	Wijzigingen voor examenregime 2022 <ul style="list-style-type: none">• Aanpassen uitslagbepaling ivm verscherpen vangnetregeling• Aanpassingen regels taalvakken VAVO (achterstallige administratie van 2021) Achterstallige wijziging: management en organisatie verwijderd als profielkeuzevak HAVO/VWO Economie en Maarschappij.	N. Den Heijer	01-06-2022
1.0	Toevoegen Papiaments taal en Papiaments taal (elementair)	W. Safieh K. van der Pijl	15-06-2023
1.1	Verwijderen referentie naar examenregeling bij examenregels	D. Stedehouder	15-11-2023





Inhoudsopgave

VERSIEBEHEER	2
INHOUDSOPGAVE.....	4
1 INLEIDING.....	7
1.1 ALGEMEEN	7
1.2 LEESWIJZER	7
1.2.1 Hoofdstukken met bedrijfsregels.....	7
2 DEFINITIES.....	8
3 PROCESSEN.....	10
3.1 CONTROLEREN UITSLAG GESLAAGD	10
3.2 CONTROLEREN UITSLAG AFGeweZEN	11
3.3 CONTROLE DUBBELPROFIEL.....	11
3.4 CONTROLE OP OUDERE UITSLAGEN	11
4 VAKKENPAKKETCONTROLE HAVO (B01) EN VWO (B02).....	12
4.1 SIGNAALMELDINGEN.....	12
4.2 KOPPELING MET OPLEIDING	20
4.3 DIAGRAMMEN HAVO VO.....	21
4.3.1 HAVO-NT VO.....	21
4.3.2 HAVO-NG VO.....	22
4.3.3 HAVO-EM VO.....	23
4.3.4 HAVO-CM VO	24
4.3.5 HAVO Gemeenschappelijk deel VO	25
4.3.6 HAVO Vrije deel.....	26
4.3.7 HAVO Taalvakken in profieldeel	26
4.4 DIAGRAMMEN VWO ATHENEUM VO.....	27
4.4.1 VWO ATHENEUM-NT VO.....	27
4.4.2 VWO ATHENEUM-NG VO	28
4.4.3 VWO ATHENEUM-EM VO	29



4.4.4	VWO ATHENEUM-CM VO	30
4.4.5	VWO ATHENEUM Gemeenschappelijk deel VO	31
4.4.6	VWO Taalvakken in profieldeel.....	32
4.4.7	VWO Vrije deel	33
4.5	DIAGRAMMEN VWO GYMNASIUM VO	34
4.5.1	VWO GYMNASIUM-NT VO.....	34
4.5.2	VWO GYMNASIUM-NG VO	35
4.5.3	VWO GYMNASIUM-EM VO	36
4.5.4	VWO GYMNASIUM-CM VO	37
4.5.5	VWO GYMNASIUM Gemeenschappelijk deel VO.....	38
4.6	DIAGRAMMEN HAVO VAVO	39
4.6.1	HAVO-NT VAVO	39
4.6.2	HAVO-NG VAVO.....	40
4.6.3	HAVO-EM VAVO.....	41
4.6.4	HAVO-CM VAVO.....	42
4.6.5	HAVO Gemeenschappelijk deel VAVO	43
4.6.6	HAVO Vrije deel VAVO	44
4.7	DIAGRAMMEN VWO ATHENEUM VAVO	45
4.7.1	VWO ATHENEUM-NT VAVO.....	45
4.7.2	VWO ATHENEUM-NG VAVO	46
4.7.3	VWO ATHENEUM-EM VAVO	47
4.7.4	VWO ATHENEUM-CM VAVO	48
4.7.5	VWO ATHENEUM Gemeenschappelijk deel VAVO	49
4.7.6	VWO ATHENEUM Vrije deel VAVO.....	50
4.8	DIAGRAMMEN VWO GYMNASIUM VAVO	51
4.8.1	VWO GYMNASIUM-NT VAVO.....	51
4.8.2	VWO GYMNASIUM-NG VAVO	52
4.8.3	VWO GYMNASIUM-EM VAVO.....	53
4.8.4	VWO GYMNASIUM-CM VAVO	54
4.8.5	VWO GYMNASIUM Gemeenschappelijk deel VAVO	55
4.8.6	VWO GYMNASIUM Vrije deel VAVO.....	56
4.9	BEDRIJFSREGELS CONTROLE VAKKENPAKKET TAALVAKKEN HAVO EN VWO.....	57
4.10	BEDRIJFSREGELS CONTROLE VAKKENPAKKET HAVO	70



4.11	BEDRIJFSREGELS CONTROLE VAKKENPAKKET VWO	93
5	UITSLAGCONTROLE HAVO EN VWO (B10)	128
5.1	VANGNETREGELING 2021 EN 2022	128
5.2	SIGNAALMELDINGEN.....	129
5.3	KOPPELING OPLEIDING	129
5.4	DIAGRAMMEN UITSLAGBEPALING HAVO EN VWO	131
5.5	BEDRIJFSREGELS CONTROLE UITSLAGBEPALING HAVO EN VWO	132





1 Inleiding

1.1 Algemeen

Dit Programma van Eisen (PvE) is een toevoeging op het Programma van Eisen tussen VO-scholen/VAVO-instellingen en de Dienst Uitvoering Onderwijs. In dit PvE wordt de controle op de slaag- zakregeling voor het HAVO en VWO beschreven. Voor meer informatie over de berichten welke naar DUO gestuurd moeten worden, en terug ontvangen worden wordt verwezen naar het PvE VO-scholen en/of PvE VAVO-instellingen.

1.2 Leeswijzer

In het volgende hoofdstuk worden de gebruikte definities weergegeven. In hoofdstuk 0 worden de processen van de slaag-zakcontrole toegelicht. In de resterende hoofdstukken worden de slaag- zakregels beschreven. Hoofdstuk 4 bevat alle regels over de vakkenpakketcontrole en Hoofdstuk 5 bevat alle regels voor de uitslagcontrole.

Voor het gehele document geldt dat daar waar gesproken wordt over "de leerling" hiermee ook "de VAVO-student" wordt bedoeld.

1.2.1 Hoofdstukken met bedrijfsregels

In de eerste paragraaf van elk hoofdstuk met bedrijfsregels worden de mogelijke signaalmeldingen beschreven. In dit overzicht wordt per signaal de bedrijfsregel vermeld die ten grondslag ligt aan de melding.

In de tweede paragraaf wordt toegelicht welke bedrijfsregel opgeroepen wordt bij welke opleidingscode.

In de derde paragraaf wordt van elke profiel een diagram getoond met daarin de onderlinge samenhang van de betrokken bedrijfsregels. Deze diagrammen geven een overzicht van alle bedrijfsregels waaraan een examenresultaat van een specifieke opleiding(code) moet voldoen. De bovenste bedrijfsregel van elk diagram bevat de hoofdregels en is gekoppeld aan één of meerdere opleidingscode(s).

Tot slot worden in de vierde paragraaf alle bedrijfsregels uitgeschreven. Het nummer en naam van de bedrijfsregels zijn gelijk aan wat er in de diagrammen staat.



2 Definities

Dit hoofdstuk definieert alle relevante begrippen uit het Programma van Eisen.

Term/afkorting	Omschrijving
DUO	Dienst Uitvoering Onderwijs
OR	Het "Onderwijs Resultaat" register
VAVO	Voortgezet Algemeen Volwassenen Onderwijs
VO	Voortgezet Onderwijs

In de bedrijfsregels worden verschillende groepen van vakken benoemd. Hieronder staan de definities van de gebruikte groepen.

NB1: Naast onderstaande selectie geldt bij de controle van uitslageisen dat resultaten met een reden niet-deelname ('O' of 'V') geen onderdeel van de selectie zijn.

NB2: Vakken die op de bijlage van de cijferlijst staan zijn alleen onderdeel van de selectie als er expliciet naar "bijlage" verwezen wordt.

Definitie	Omschrijving
pakket	alle resultaten op een cijferlijst die meetellen voor het diploma (indicatie diplomavak = Ja).
vakkencombinatie voor de opleiding	alle vakresultaten op een cijferlijst die meetellen voor het diploma (indicatie diplomavak = Ja).
vakkencombinatie voor het gemeenschappelijk deel	alle vakresultaten in het gemeenschappelijk deel (examendeel = G) van een cijferlijst die meetellen voor het diploma (indicatie diplomavak = Ja).
vakkencombinatie voor het profieldeel	alle vakresultaten in het profieldeel (examendeel = 'P') van een cijferlijst die meetellen voor het diploma (indicatie diplomavak = Ja).
vakkencombinatie voor het vrije deel	alle vakresultaten in het vrije deel (examendeel = 'V') van een cijferlijst die meetellen voor het diploma (indicatie diplomavak = Ja).



vakkencombinatie voor de bijlage bij een cijferlijst	alle vakresultaten op de bijlage (examendeel = 'B') van een cijferlijst die meetellen voor het diploma (indicatie diplomavak = Ja).
bij de eincijfereisen te betrekken resultaten	Het combinatiecijferresultaat en alle resultaten van een cijferslijst van het type vakresultaat waarvoor geldt indicatie diplomavak = Ja en indicatie combinatiecijfer = Nee. *
bevat altijd alle vereiste/verplichte vakken	precies alle vermelde vakresultaten moeten aanwezig. Als er meer, andere of minder vakresultaten aanwezig zijn, dan wordt er niet aan de regel voldaan.

3 Processen

In het PvE VO-scholen en PvE VAVO-instellingen is het proces beschreven waarmee examenresultaten aangeleverd moeten worden bij DUO. Dit PvE beschrijft de controle op de slaag- zakregeling welke uitgevoerd wordt na registratie van een examenresultaat met uitslag. Eventuele signalen vanuit de controle op slaag- zakregeling worden meegegeven in de terugkoppeling van de registratie van het examenresultaat in het register.

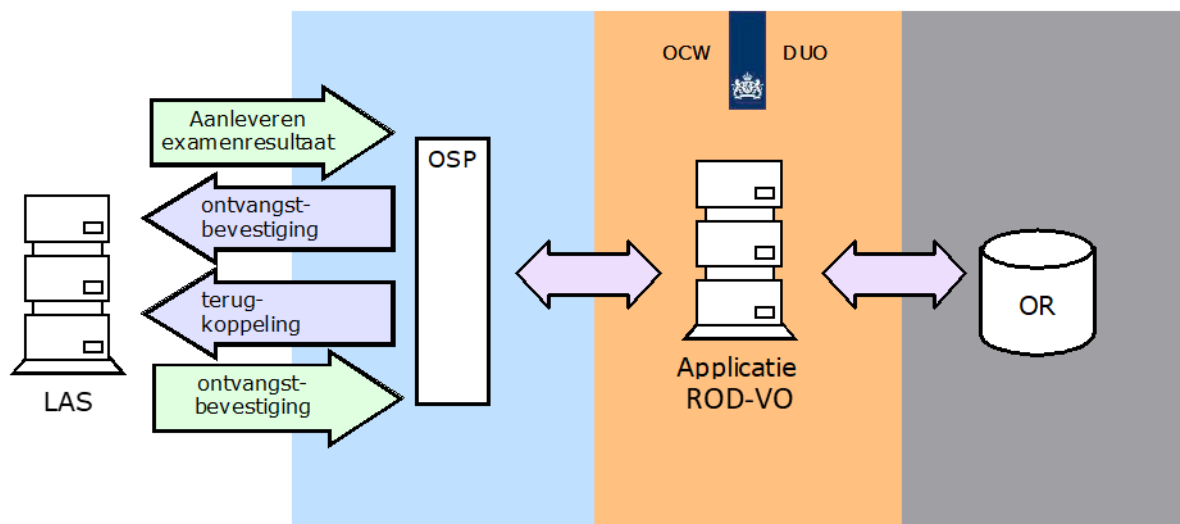

3.1 Controleren uitslag Geslaagd

Als een examenresultaat met de uitslag 'Geslaagd' wordt geregistreerd, dan zal gecontroleerd worden of deze voldoet aan de slaag- zakregeling. Deze slaag- zakregeling wordt per cijferlijst gecontroleerd. Als eerst wordt de juistheid van het vakkenpakket gecontroleerd. Vervolgens worden de uitslagvoorwaarden gecontroleerd. De uitslagvoorwaarden worden alleen gecontroleerd als er geen meldingen zijn op het vakkenpakket.



3.2 Controleren uitslag Afgewezen

Als een examenresultaat met de uitslag Afgewezen is geregistreerd, dan zal gecontroleerd worden of deze terecht afgewezen is. Als geconstateerd wordt dat de uitslag voldoet aan alle controles van de slaag-zakregeling, dan wordt een melding teruggestuurd naar de school. De school kan dan controleren of de leerling alsnog geslaagd is.

De volgende melding wordt gestuurd:

Signaalcode: leerling_mogelijk_geslaagd_voor_opleiding.

Signaaltekst: Leerling met uitslag afgewezen is mogelijk wel geslaagd voor de opleiding.

3.3 Controle dubbelprofiel

Het gebruik van dubbelprofielen wordt afgeraden, aangezien het in het register mogelijk is om voor de individuele profielen een cijferlijst te registreren. Het gebruik van dubbelprofielen is niet juist te controleren door DUO. Mocht een uitslag met dubbelprofiel geregistreerd worden, dan zal een melding teruggegeven worden dat de controle van de slaag- zakregeling niet uitgevoerd is, namelijk:

Signaalcode: slaag_zak_regeling_niet_uitgevoerd

Signaaltekst: Controle op de slaag/zak regeling kan niet voor deze opleiding uitgevoerd worden.

3.4 Controle op oudere uitslagen

De slaag- zakregeling wordt uitgevoerd op elk examenresultaat met een uitslag Geslaagd of Afgewezen. Als er een examenresultaat van een eerder examenregime wordt aangeleverd, dan wordt deze ook gecontroleerd. Aandachtspunt hierbij is dat de eisen veranderd kunnen zijn. Hierbij onderkennen we twee soorten wijzigingen in de exameneisen, namelijk brekende wijzigingen en niet-brekende wijzigingen.

Niet-brekende wijzigingen zijn wijzigingen in vakken die binnen een bedrijfsregel gebruikt worden. Bijvoorbeeld wanneer er een extra vak in het gemeenschappelijk deel zou komen.

Wanneer de logica van een regel wijzigt, zal het een brekende wijziging zijn. Denk hierbij bijvoorbeeld aan het wijzigen van exact één profielkeuzevak in een profieldeel naar exact twee profielkeuzevakken in het profieldeel.

Bij niet-brekende wijzigingen blijft de controle op uitslagen uit het oude examenregime even betrouwbaar. Bij brekende wijzigingen wordt de controle van uitslagen op het oude examenregime minder betrouwbaar.



4 Vakkenpakketcontrole HAVO (B01) en VWO (B02)

4.1 Signaalmeldingen

Bedrijfsregel (+ eventueel opleidingcode)	Signaalmelding
B00.00.36	Signaalcode: HAVO_VWO_taalvakken_met_of_zonder_literatuur_onjuist Signaaltekst: Het vakkenpakket bevat taalvakken met en zonder literatuur.
B00.00.37	Signaalcode: HAVO_VWO_vrije_deel_voorwaarde_literatuur_en_taalvak_onjuist Signaaltekst: Het vrije deel voldoet niet aan de voorwaarde voor literatuur bij taalvak.
B01.00.01	Signaalcode: HAVO_gemeenschappelijk_deel_VO_onjuist Signaaltekst: Het gemeenschappelijk deel bevat niet de juiste vakken voor het VO.
B01.00.01	Signaalcode: HAVO_gemeenschappelijk_deel_VO_vak_niet_toegestaan Signaaltekst: Het gemeenschappelijk deel bevat een of meerder niet-toegestane vakken voor het VO.
B01.00.02	Signaalcode: HAVO_gemeenschappelijk_deel_VAVO_onjuist Signaaltekst: Het gemeenschappelijk deel bevat niet de juiste vakken voor het VAVO.
B01.00.02	Signaalcode: HAVO_gemeenschappelijk_deel_VAVO_vak_niet_toegestaan Signaaltekst: Het gemeenschappelijk deel bevat een of meerder niet-toegestane vakken voor het VAVO.
B01.00.11	Signaalcode: HAVO_vrije_deel_voorwaarde_beeldende_kunsvakken_onjuist Signaaltekst: Het vrije deel voldoet niet aan de voorwaarde voor beeldende kunsvakken.
B01.00.12	Signaalcode: HAVO_vrije_deel_voorwaarde_combinatie_wiskundevakken_onjuist Signaaltekst: Het vrije deel voldoet niet aan de voorwaarde voor wiskundevakken.
B01.00.13	Signaalcode: HAVO_vrije_deel_voorwaarde_combinatie_muziekvakken_onjuist Signaaltekst: Het vrije deel voldoet niet aan de voorwaarde voor muziekvakken.
B01.00.14	Signaalcode: HAVO_vrije_deel_voorwaarde_taalvakken_spaans_onjuist Signaaltekst: Het vrije deel voldoet niet aan de voorwaarde voor taalvakken Spaans.
B01.00.14	Signaalcode: HAVO_vrije_deel_voorwaarde_taalvakken_russisch_onjuist Signaaltekst: Het vrije deel voldoet niet aan de voorwaarde voor taalvakken Russisch.



B01.00.14	Signaalcode: HAVO_vrije_deel_voorwaarde_taalvakken_italiaans_onjuist Signaaltekst: Het vrije deel voldoet niet aan de voorwaarde voor taalvakken Italiaans.
B01.00.14	Signaalcode: HAVO_vrije_deel_voorwaarde_taalvakken_arabisch_onjuist Signaaltekst: Het vrije deel voldoet niet aan de voorwaarde voor taalvakken Arabisch.
B01.00.14	Signaalcode: HAVO_vrije_deel_voorwaarde_taalvakken_turks_onjuist Signaaltekst: Het vrije deel voldoet niet aan de voorwaarde voor taalvakken Turks.
B01.00.14	Signaalcode: HAVO_vrije_deel_voorwaarde_taalvakken_papiaments_onjuist Signaaltekst: Het vrije deel voldoet niet aan de voorwaarde voor taalvakken Papiaments.
B01.00.16	Signaalcode: HAVO_vrije_deel_studiebelasting_onvoldoende Signaaltekst: Het vrije deel bevat geen vakken met een studiebelasting van tenminste 320 uur.
B01.01.03	Signaalcode: HAVO_NT_profieldeel_vak_niet_toegestaan Signaaltekst: Het profieldeel bevat een of meerdere niet-toegestane vakken.
B01.01.03	Signaalcode: HAVO_NT_profieldeel_vakken_onjuist Signaaltekst: Het profieldeel bevat niet de juiste vakken.
B01.01.04	Signaalcode: HAVO_NT_profieldeel_profielkeuzevak_onjuist Signaaltekst: Het profieldeel voldoet niet aan de voorwaarde voor het profielkeuzevak.
B01.02.03	Signaalcode: HAVO_NG_profieldeel_vak_niet_toegestaan Signaaltekst: Het profieldeel bevat een of meerdere niet-toegestane vakken.
B01.02.03	Signaalcode: HAVO_NG_profieldeel_vakken_onjuist Signaaltekst: Het profieldeel bevat niet de juiste vakken.
B01.02.04	Signaalcode: HAVO_NG_profieldeel_profielkeuzevak_onjuist Signaaltekst: Het profieldeel voldoet niet aan de voorwaarde voor het profielkeuzevak.
B01.02.05	Signaalcode: HAVO_NG_profieldeel_wiskundevak_onjuist Signaaltekst: Het profieldeel voldoet niet aan de voorwaarde voor wiskundevakken.
B01.03.03	Signaalcode: HAVO_EM_profieldeel_vak_niet_toegestaan Signaaltekst: Het profieldeel bevat een of meerdere niet-toegestane vakken.
B01.03.03	Signaalcode: HAVO_EM_profieldeel_vakken_onjuist Signaaltekst: Het profieldeel bevat niet de juiste vakken.
B01.03.04	Signaalcode: HAVO_EM_profieldeel_profielkeuzevak_onjuist Signaaltekst: Het profieldeel voldoet niet aan de voorwaarde voor het profielkeuzevak.



B01.03.05	Signaalcode: HAVO_EM_profieldeel_wiskundevak_onjuist Signaaltekst: Het profieldeel voldoet niet aan de voorwaarde voor wiskundevakken.
B01.04.03	Signaalcode: HAVO_CM_profieldeel_vak_niet_toegestaan Signaaltekst: Het profieldeel bevat een of meerdere niet-toegestane vakken.
B01.04.03	Signaalcode: HAVO_CM_profieldeel_vakken_onjuist Signaaltekst: Het profieldeel bevat niet de juiste vakken.
B01.04.03	Signaalcode: HAVO_CM_profieldeel_aantal_vakresultaten_onjuist Signaaltekst: Het aantal vakresultaten binnen het profieldeel is onjuist.
B01.04.04	Signaalcode: HAVO_CM_profieldeel_cultureel_profielkeuzevak_onjuist Signaaltekst: Het profieldeel voldoet niet aan de voorwaarde voor het cultureel profielkeuzevak.
B01.04.05	Signaalcode: HAVO_CM_profieldeel_maatschappelijk_profielkeuzevak_onjuist Signaaltekst: Het profieldeel voldoet niet aan de voorwaarde voor het maatschappelijk profielkeuzevak.
B01.04.06	Signaalcode: HAVO_CM_profieldeel_tweede_moderne_vreemde_taal_onjuist Signaaltekst: Het profieldeel voldoet niet aan de voorwaarde voor het tweede moderne vreemde taalvak.
B01.01.01 (0370) B01.01.10 (5370) B01.02.01 (0371) B01.02.10 (5371) B01.03.01 (0372) B01.03.10 (5372) B01.04.01 (0373) B01.04.10 (5373)	Signaalcode: HAVO_profielwerkstuk_ontbreekt Signaaltekst: Het vakkenpakket bevat geen profielwerkstuk.



B01.01.01 (0370) B01.01.10 (5370) B01.02.01 (0371) B01.02.10 (5371) B01.03.01 (0372) B01.03.10 (5372) B01.04.01 (0373) B01.04.10 (5373)	Signaalcode: HAVO_resultaat_niet_uniek Signaaltekst: Het vakkenpakket bevat een resultaat met een vakcode die meerdere keren voorkomt.
B01.01.01 (0370) B01.01.10 (5370) B01.02.01 (0371) B01.02.10 (5371) B01.03.01 (0372) B01.03.10 (5372) B01.04.01 (0373) B01.04.10 (5373)	Signaalcode: HAVO_resultaat_niveau_niet_toegestaan Signaaltekst: Het vakkenpakket bevat resultaten met een ander niveau dan HAVO of VWO.
B01.04.12	Signaalcode: HAVO_CM_VO_voorwaarde_rekenen_onjuist Signaaltekst: De vakkencombinatie of bijlage voldoen niet aan de voorwaarde voor rekenen
B01.04.13	Signaalcode: HAVO_CM_VAVO_voorwaarde_rekenen_onjuist Signaaltekst: De vakkencombinatie of bijlage voldoen niet aan de voorwaarde voor rekenen
B02.00.01	Signaalcode: VWO_ATH_gemeenschappelijk_deel_VO_onjuist Signaaltekst: Het gemeenschappelijk deel bevat niet de juiste vakken voor het VO.
B02.00.01	Signaalcode: VWO_ATH_gemeenschappelijk_deel_VO_vak_niet_toegestaan Signaaltekst: Het gemeenschappelijk deel bevat een of meerdere niet-toegestane vakken voor het VO.
B02.00.02	Signaalcode: VWO_ATH_gemeenschappelijk_deel_2e_mod_vreemde_taal_onjuist Signaaltekst: Het gemeenschappelijk deel voldoet niet aan de voorwaarde voor een tweede moderne vreemde taal.
B02.00.03	Signaalcode: VWO_GYM_gemeenschappelijk_deel_VO_onjuist Signaaltekst: Het gemeenschappelijk deel bevat niet de juiste vakken voor het VO.



B02.00.03	Signaalcode: VWO_GYM_gemeenschappelijk_deel_VO_vak_niet_toegestaan Signaaltekst: Het gemeenschappelijk deel bevat een of meerdere niet-toegestane vakken voor het VO.
B02.00.04	Signaalcode: VWO_gemeenschappelijk_deel_voorwaarde_klassieke_taal_onjuist Signaaltekst: Het gemeenschappelijk deel voldoet niet aan de voorwaarde voor de klassieke taal.
B02.00.05	Signaalcode: VWO_ATH_gemeenschappelijk_deel_VAVO_onjuist Signaaltekst: Het gemeenschappelijk deel bevat niet de juiste vakken voor het VAVO.
B02.00.05	Signaalcode: VWO_ATH_gemeenschappelijk_deel_VAVO_vak_niet_toegestaan Signaaltekst: Het gemeenschappelijk deel bevat een of meerdere niet-toegestane vakken voor het VAVO.
B02.00.06	Signaalcode: VWO_GYM_gemeenschappelijk_deel_VAVO_onjuist Signaaltekst: Het gemeenschappelijk deel bevat niet de juiste vakken voor het VAVO.
B02.00.06	Signaalcode: VWO_GYM_gemeenschappelijk_deel_VAVO_vak_niet_toegestaan Signaaltekst: Het gemeenschappelijk deel bevat een of meerdere niet-toegestane vakken voor het VAVO.
B02.01.09	Signaalcode: VWO_NT_profieldeel_vakken_onjuist Signaaltekst: Het profieldeel bevat niet de juiste vakken.
B02.01.09	Signaalcode: VWO_NT_profieldeel_vak_niet_toegestaan Signaaltekst: Het profieldeel bevat een of meerdere niet-toegestane vakken.
B02.01.10	Signaalcode: VWO_NT_profieldeel_profielkeuzevak_onjuist Signaaltekst: Het profieldeel voldoet niet aan de voorwaarde voor het profielkeuzevak.
B02.02.09	Signaalcode: VWO_NG_profieldeel_vakken_onjuist Signaaltekst: Het profieldeel bevat niet de juiste vakken.
B02.02.09	Signaalcode: VWO_NG_profieldeel_vak_niet_toegestaan Signaaltekst: Het profieldeel bevat een of meerdere niet-toegestane vakken.
B02.02.10	Signaalcode: VWO_NG_profieldeel_profielkeuzevak_onjuist Signaaltekst: Het profieldeel voldoet niet aan de voorwaarde voor het profielkeuzevak.
B02.02.11	Signaalcode: VWO_NG_profieldeel_wiskundevak_onjuist Signaaltekst: Het profieldeel voldoet niet aan de voorwaarde voor wiskundevakken
B02.03.09	Signaalcode: VWO_EM_profieldeel_vak_niet_toegestaan Signaaltekst: Het profieldeel bevat een of meerdere niet-toegestane vakken.



B02.03.09	Signaalcode: VWO_EM_profieldeel_vakken_onjuist Signaaltekst: Het profieldeel bevat niet de juiste vakken.
B02.03.10	Signaalcode: VWO_EM_profieldeel_wiskundevak_onjuist Signaaltekst: Het profieldeel voldoet niet aan de voorwaarde voor wiskundevakken
B02.03.11	Signaalcode: VWO_EM_profieldeel_profielkeuzevak_onjuist Signaaltekst: Het profieldeel voldoet niet aan de voorwaarde voor het profielkeuzevak.
B02.04.09	Signaalcode: VWO_CM_profieldeel_vak_niet_toegestaan Signaaltekst: Het profieldeel bevat een of meerdere niet-toegestane vakken.
B02.04.09	Signaalcode: VWO_CM_profieldeel_vakken_onjuist Signaaltekst: Het profieldeel bevat niet de juiste vakken.
B02.04.11	Signaalcode: VWO_CM_profieldeel_cultureel_profielkeuzevak_onjuist Signaaltekst: Het profieldeel voldoet niet aan de voorwaarde voor het cultureel profielkeuzevak.
B02.04.12	Signaalcode: VWO_CM_profieldeel_maatschappelijk_profielkeuzevak_onjuist Signaaltekst: Het profieldeel voldoet niet aan de voorwaarde voor het maatschappelijk profielkeuzevak.
B02.04.13	Signaalcode: VWO_CM_profieldeel_wiskundevak_onjuist Signaaltekst: Het profieldeel voldoet niet aan de voorwaarde voor wiskundevakken
B02.05.01	Signaalcode: VWO_vrije_deel_studiebelasting_onvoldoende Signaaltekst: Het vrije deel bevat geen vakken met een studiebelasting van tenminste 440 uur.
B02.05.03	Signaalcode: VWO_vrije_deel_voorwaarde_combinatie_wiskundevakken_onjuist Signaaltekst: Het vrije deel voldoet niet aan de voorwaarde voor wiskundevakken.
B02.05.04	Signaalcode: VWO_vrije_deel_voorwaarde_beeldende_kunsvakken_onjuist Signaaltekst: Het vrije deel voldoet niet aan de voorwaarde voor beeldende kunsvakken.
B02.05.05	Signaalcode: VWO_vrije_deel_voorwaarde_combinatie_muziekvakken_onjuist Signaaltekst: Het vrije deel voldoet niet aan de voorwaarde voor muziekvakken.
B02.05.06	Signaalcode: VWO_vrije_deel_voorwaarde_taalvakken_arabisch_onjuist Signaaltekst: Het vrije deel voldoet niet aan de voorwaarde voor taalvakken Arabisch.
B02.05.06	Signaalcode: VWO_vrije_deel_voorwaarde_taalvakken_chinees_onjuist Signaaltekst: Het vrije deel voldoet niet aan de voorwaarde voor taalvakken Chinees.



B02.05.06	Signaalcode: VWO_vrije_deel_voorwaarde_taalvakken_italiaans_onjuist Signaaltekst: Het vrije deel voldoet niet aan de voorwaarde voor taalvakken Italiaans.
B02.05.06	Signaalcode: VWO_vrije_deel_voorwaarde_taalvakken_russisch_onjuist Signaaltekst: Het vrije deel voldoet niet aan de voorwaarde voor taalvakken Russisch.
B02.05.06	Signaalcode: VWO_vrije_deel_voorwaarde_taalvakken_spaans_onjuist Signaaltekst: Het vrije deel voldoet niet aan de voorwaarde voor taalvakken Spaans.
B02.05.06	Signaalcode: VWO_vrije_deel_voorwaarde_taalvakken_turks_onjuist Signaaltekst: Het vrije deel voldoet niet aan de voorwaarde voor taalvakken Turks.
B02.05.06	Signaalcode: VWO_vrije_deel_voorwaarde_taalvakken_papiaments_onjuist Signaaltekst: Het vrije deel voldoet niet aan de voorwaarde voor taalvakken Papiaments.
B02.01.01 (0170) B02.01.04 (0270) B02.01.05 (5170) B02.01.08 (5270) B02.02.01 (0171) B02.02.03 (0271) B02.02.05 (5171) B02.02.07 (5271) B02.03.01 (0172) B02.03.03 (0272) B02.03.05 (5172) B02.03.07 (5272) B02.04.01 (0173) B02.04.03 (0273) B02.04.05 (5173) B02.04.07 (5273)	Signaalcode: VWO_profielwerkstuk_ontbreekt Signaaltekst: Het vakkenpakket bevat geen profielwerkstuk.



B02.01.01 (0170) B02.01.04 (0270) B02.01.05 (5170) B02.01.08 (5270) B02.02.01 (0171) B02.02.03 (0271) B02.02.05 (5171) B02.02.07 (5271) B02.03.01 (0172) B02.03.03 (0272) B02.03.05 (5172) B02.03.07 (5272) B02.04.01 (0173) B02.04.03 (0273) B02.04.05 (5173) B02.04.07 (5273)	Signaalcode: VWO_resultaat_niveau_niet_toegestaan Signaaltekst: Het vakkenpakket bevat resultaten met een ander niveau dan VWO.
B02.01.01 (0170) B02.01.04 (0270) B02.01.05 (5170) B02.01.08 (5270) B02.02.01 (0171) B02.02.03 (0271) B02.02.05 (5171) B02.02.07 (5271) B02.03.01 (0172) B02.03.03 (0272) B02.03.05 (5172) B02.03.07 (5272) B02.04.01 (0173) B02.04.03 (0273) B02.04.05 (5173) B02.04.07 (5273)	Signaalcode: VWO_resultaat_niet_uniek Signaaltekst: Het vakkenpakket bevat een resultaat met een vakcode die meerdere keren voorkomt.



4.2 Koppeling met opleiding

Hieronder wordt aangegeven welke hoofdregel gecontroleerd wordt bij elk profiel.

Profiel	Opleidingscodes	Uit te voeren vakkenpakketcontrole regel:
VO VWO-ATH NT	0170	B02.01.01 vakkenpakketen ATH-NT VO
VO VWO-ATH NG	0171	B02.02.01 vakkenpakketen ATH-NG VO
VO VWO-ATH EM	0172	B02.03.01 vakkenpakketen ATH-EM VO
VO VWO-ATH CM	0173	B02.04.01 Vakkenpakketen ATH-CM VO
VO VWO-GYM NT	0270	B02.01.04 vakkenpakketen GYM-NT VO
VO VWO-GYM NG	0271	B02.02.03 vakkenpakketen GYM-NG VO
VO VWO-GYM EM	0272	B02.03.03 vakkenpakketen GYM-EM VO
VO VWO-GYM CM	0273	B02.04.03 vakkenpakketen GYM-CM VO
VO HAVO NT	0370	B01.01.01 vakkenpakketen HAVO-NT VO
VO HAVO NG	0371	B01.02.01 vakkenpakketen HAVO-NG VO
VO HAVO EM	0372	B01.03.01 vakkenpakketen HAVO-EM VO
VO HAVO CM	0373	B01.04.01 vakkenpakketen HAVO-CM VO
VAVO VWO-ATH NT	5170	B02.01.05 vakkenpakketen ATH-NT VAVO
VAVO VWO-ATH NG	5171	B02.02.05 vakkenpakketen ATH-NG VAVO
VAVO VWO-ATH EM	5172	B02.03.05 vakkenpakketen ATH-EM VAVO
VAVO VWO-ATH CM	5173	B02.04.05 vakkenpakketen ATH-CM VAVO
VAVO VWO-GYM NT	5270	B02.01.08 vakkenpakketen GYM-NT VAVO
VAVO VWO-GYM NG	5271	B02.02.07 vakkenpakketen GYM-NT VAVO
VAVO VWO-GYM EM	5272	B02.03.07 vakkenpakketen GYM-EM VAVO
VAVO VWO-GYM CM	5273	B02.04.07 vakkenpakketen GYM-CM VAVO
VAVO HAVO NT	5370	B01.01.10 vakkenpakketen HAVO-NT VAVO
VAVO HAVO NG	5371	B01.02.10 vakkenpakketen HAVO-NG VAVO
VAVO HAVO EM	5372	B01.03.10 vakkenpakketen HAVO-EM VAVO
VAVO HAVO CM	5373	B01.04.10 vakkenpakketen HAVO-CM VAVO

Voor alle HAVO/VWO opleidingen die niet in deze lijst genoemd zijn, wordt geen vakkenpakketcontrole uitgevoerd.



4.3 Diagrammen HAVO VO

4.3.1 HAVO-NT VO





4.3.2 HAVO-NG VO

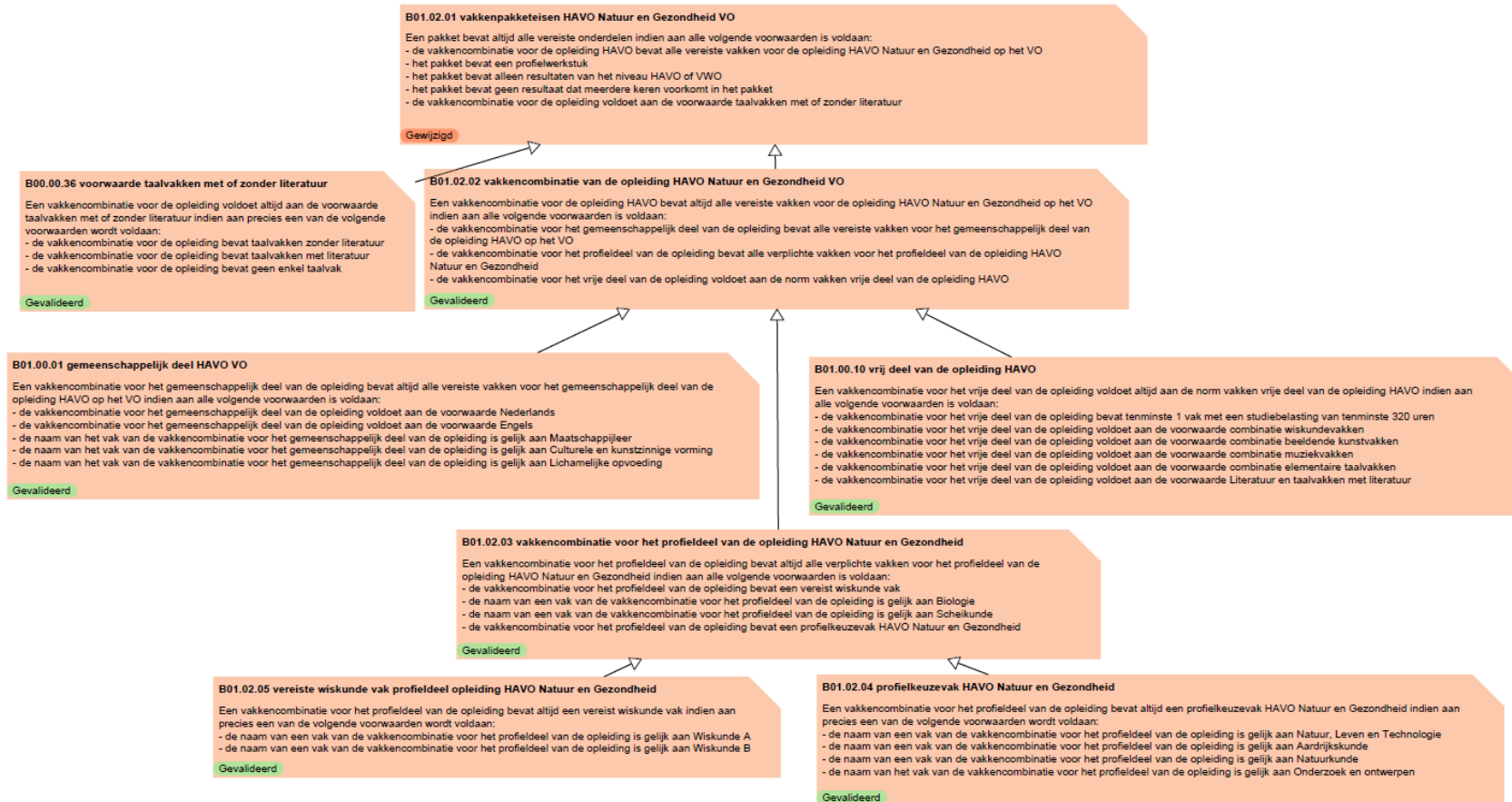



4.3.3 HAVO-EM VO

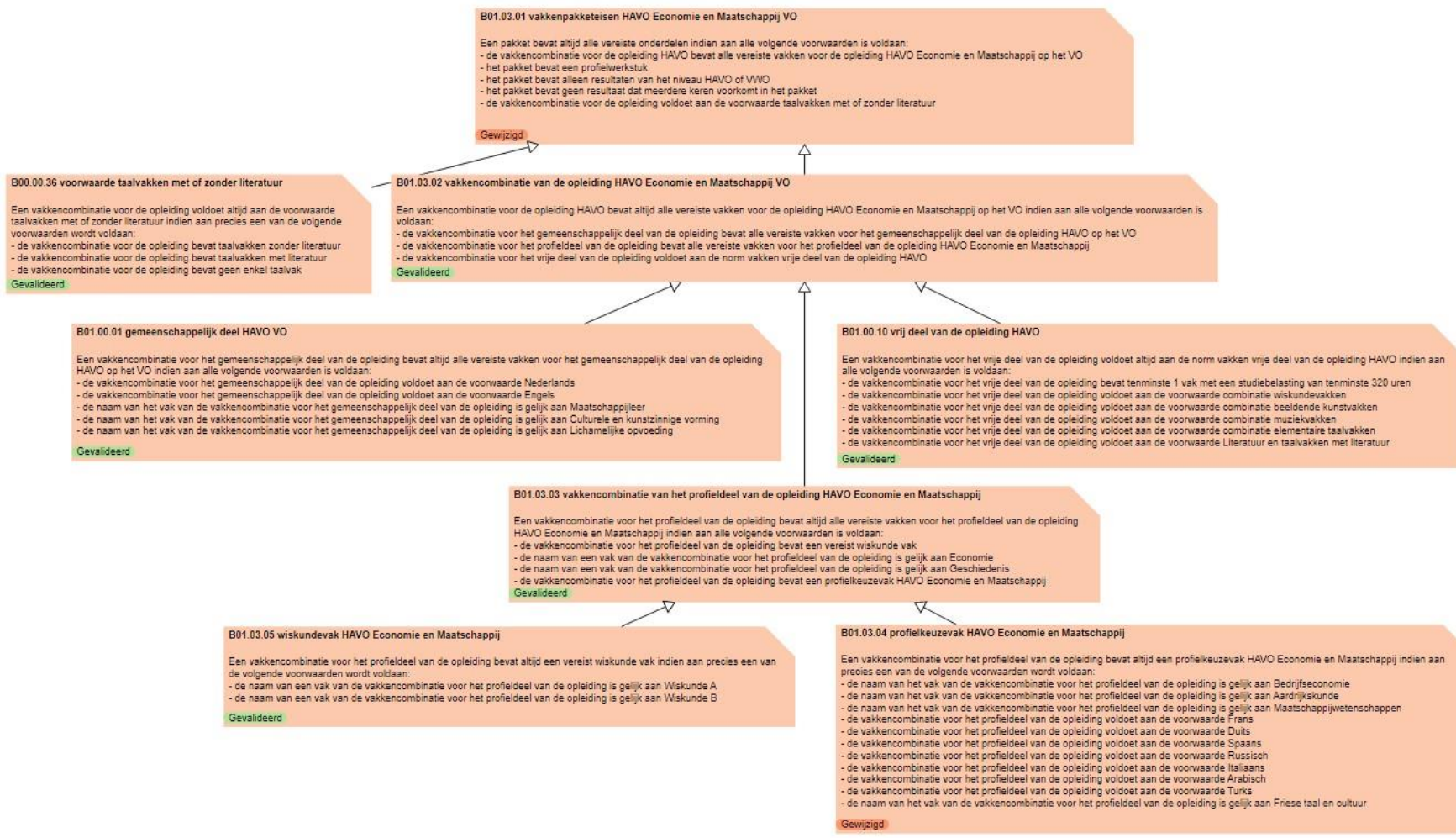



4.3.4 HAVO-CM VO





4.3.5 HAVO Gemeenschappelijk deel VO

B01.00.01 gemeenschappelijk deel HAVO VO
Een vakkencombinatie voor het gemeenschappelijk deel van de opleiding bevat altijd alle vereiste vakken voor het gemeenschappelijk deel van de opleiding HAVO op het VO indien aan alle volgende voorwaarden is voldaan:
- de vakkencombinatie voor het gemeenschappelijk deel van de opleiding voldoet aan de voorwaarde Nederlands
- de vakkencombinatie voor het gemeenschappelijk deel van de opleiding voldoet aan de voorwaarde Engels
- de naam van het vak van de vakkencombinatie voor het gemeenschappelijk deel van de opleiding is gelijk aan Maatschappijleer
- de naam van het vak van de vakkencombinatie voor het gemeenschappelijk deel van de opleiding is gelijk aan Culturele en kunstzinnige vorming
- de naam van het vak van de vakkencombinatie voor het gemeenschappelijk deel van de opleiding is gelijk aan Lichamelijke opvoeding

Gevalideerd

B00.00.11 voorwaarde Nederlands in gemeenschappelijk deel
Een vakkencombinatie voor het gemeenschappelijk deel van de opleiding voldoet altijd aan de voorwaarde Nederlands indien aan precies een van de volgende voorwaarden wordt voldaan:
- de naam van het vak van de vakkencombinatie voor het gemeenschappelijk deel van de opleiding is gelijk aan Nederlandse taal en literatuur
- de vakkencombinatie voor het gemeenschappelijk deel van de opleiding voldoet aan de voorwaarde Literatuur en Nederlandse taal

Gevalideerd

B00.00.05 voorwaarde Engels in gemeenschappelijk deel
Een vakkencombinatie voor het gemeenschappelijk deel van de opleiding voldoet altijd aan de voorwaarde Engels indien aan precies een van de volgende voorwaarden wordt voldaan:
- de naam van het vak van de vakkencombinatie voor het gemeenschappelijk deel van de opleiding is gelijk aan Engelse taal en literatuur
- de vakkencombinatie voor het gemeenschappelijk deel van de opleiding voldoet aan de voorwaarde Literatuur en Engelse taal

Gevalideerd

B00.00.12 voorwaarde Literatuur en Nederlandse taal in gemeenschappelijk deel
Een vakkencombinatie voor het gemeenschappelijk deel van de opleiding voldoet altijd aan de voorwaarde Literatuur en Nederlandse taal indien aan alle volgende voorwaarden is voldaan:
- de naam van het vak van de vakkencombinatie voor het gemeenschappelijk deel van de opleiding is gelijk aan Nederlandse taal
- de naam van een vak van de vakkencombinatie voor de opleiding is gelijk aan Literatuur

Gevalideerd

B00.00.06 voorwaarde Literatuur en Engelse taal in gemeenschappelijk deel
Een vakkencombinatie voor het gemeenschappelijk deel van de opleiding voldoet altijd aan de voorwaarde Literatuur en Engelse taal indien aan alle volgende voorwaarden is voldaan:
- de naam van het vak van de vakkencombinatie voor het gemeenschappelijk deel van de opleiding is gelijk aan Engelse taal
- de naam van een vak van de vakkencombinatie voor de opleiding is gelijk aan Literatuur

Gevalideerd



4.3.6 HAVO Vrije deel

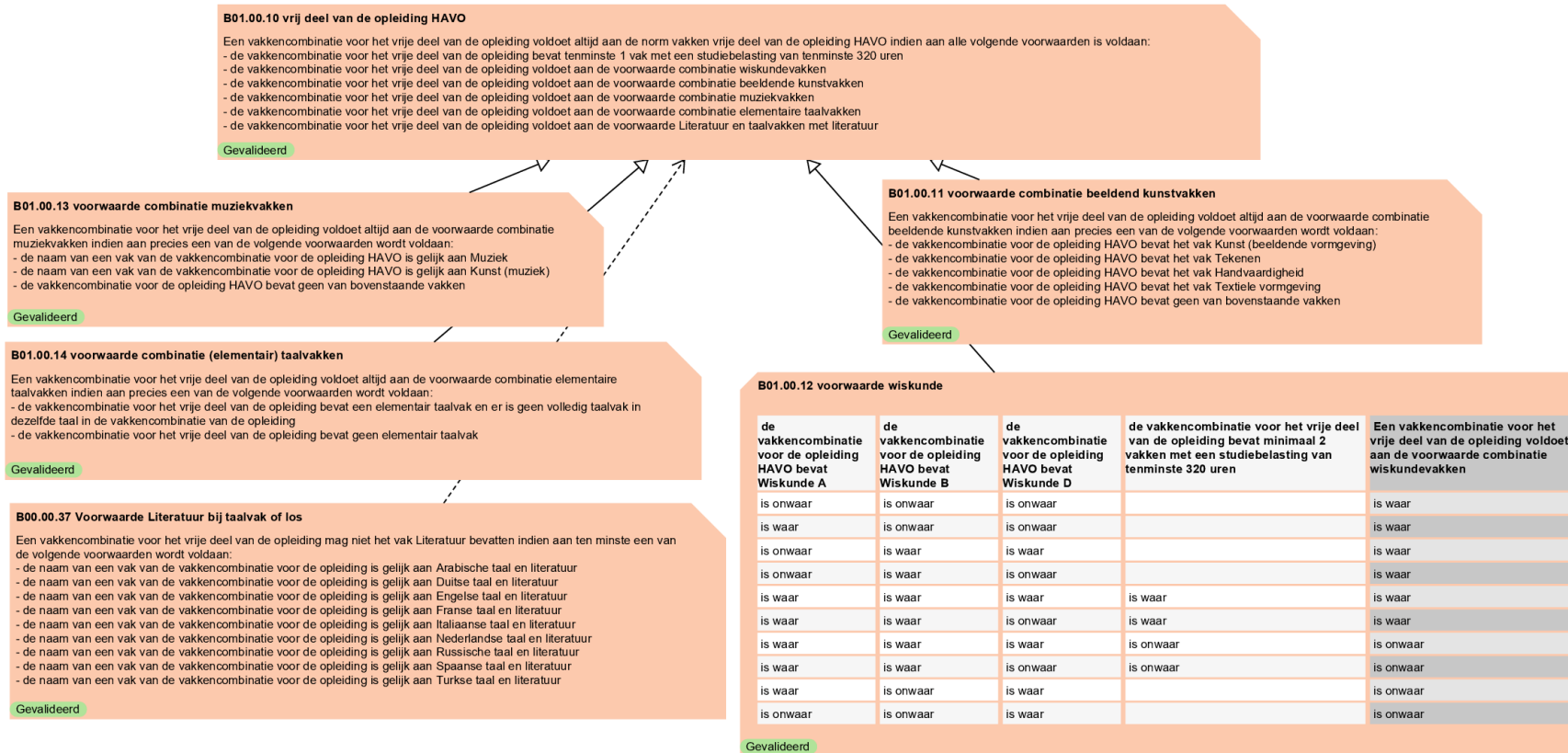

Dit diagram geldt voor zowel VO als VAVO.

4.3.7 HAVO Taalvakken in profieldeel Zie H4.4.6.



4.4 Diagrammen VWO ATHENEUM VO

4.4.1 VWO ATHENEUM-NT VO





4.4.2 VWO ATHENEUM-NG VO

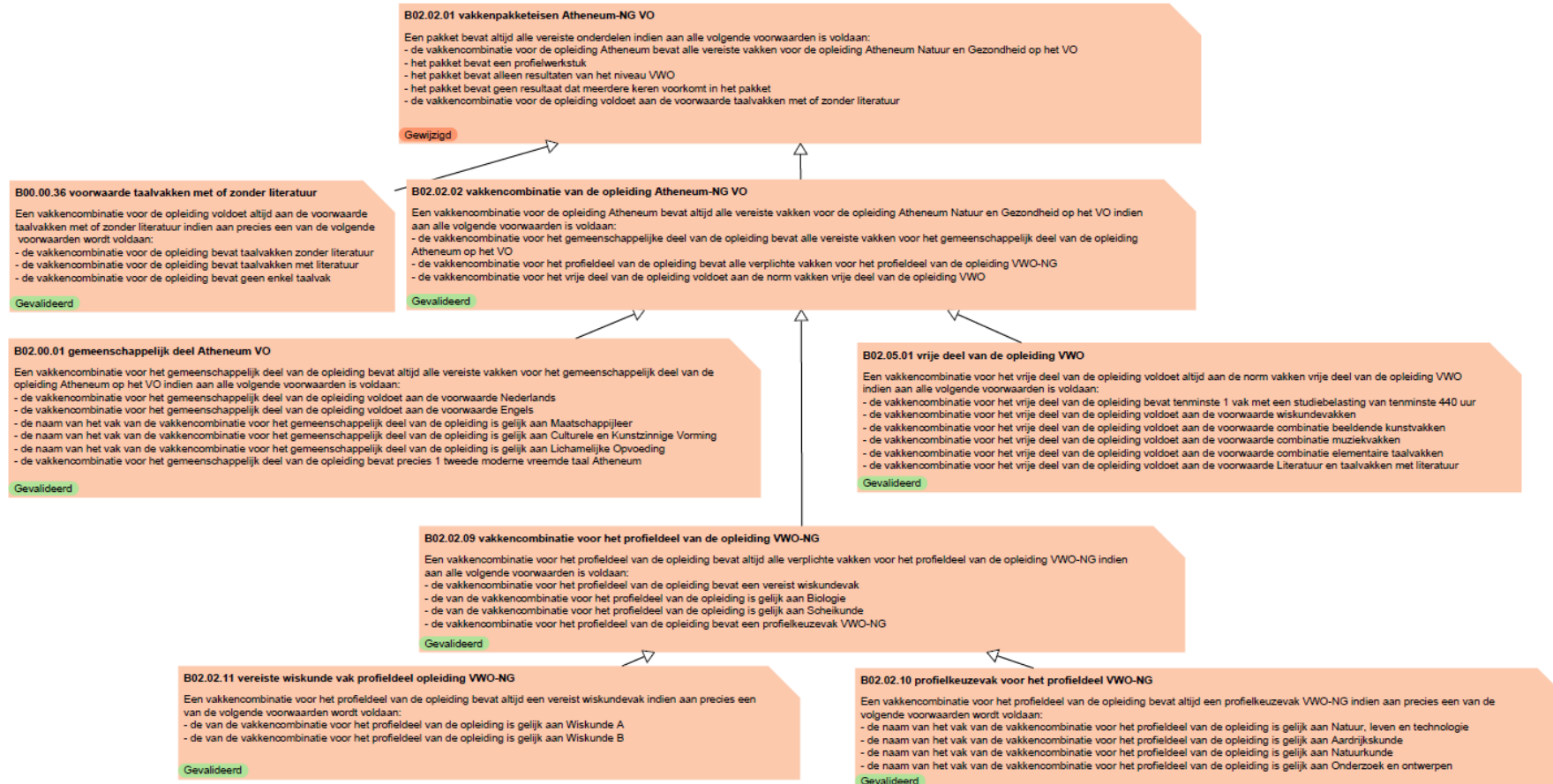



4.4.3 VWO ATHENEUM-EM VO





4.4.4 VWO ATHENEUM-CM VO





4.4.6 VWO Taalvakken in profieldeel

Deze regels gelden voor HAVO VO / VAVO, VWO-Atheneum VO / VAVO en VWO-Gymnasium VO / VAVO.

B00.00.20 voorwaarde Arabisch in het profieldeel
 Een vakkencombinatie voor het profieldeel van de opleiding voldoet altijd aan de voorwaarde Arabisch indien aan precies een van de volgende voorwaarden wordt voldaan:
 - de naam van het vak van de vakkencombinatie voor het profieldeel van de opleiding is gelijk aan Arabische taal en literatuur
 - de vakkencombinatie voor het profieldeel van de opleiding voldoet aan de voorwaarde Literatuur en Arabische taal

Gevalideerd

B00.00.21 voorwaarde Literatuur en Arabische taal in het profieldeel
 Een vakkencombinatie voor het profieldeel van de opleiding voldoet altijd aan de voorwaarde Literatuur en Arabische taal indien aan alle volgende voorwaarden is voldaan:
 - de naam van het vak van de vakkencombinatie voor het profieldeel van de opleiding is gelijk aan Arabische taal
 - de naam van een vak van de vakkencombinatie voor de opleiding is gelijk aan Literatuur

Gevalideerd

B00.00.22 voorwaarde Duits in het profieldeel
 Een vakkencombinatie voor het profieldeel van de opleiding voldoet altijd aan de voorwaarde Duits indien aan precies een van de volgende voorwaarden wordt voldaan:
 - de naam van het vak van de vakkencombinatie voor het profieldeel van de opleiding is gelijk aan Duitse taal en literatuur
 - de vakkencombinatie voor het profieldeel van de opleiding voldoet aan de voorwaarde Literatuur en Duitse taal

Gevalideerd

B00.00.23 voorwaarde Literatuur en Duitse taal in het profieldeel
 Een vakkencombinatie voor het profieldeel van de opleiding voldoet altijd aan de voorwaarde Literatuur en Duitse taal indien aan alle volgende voorwaarden is voldaan:
 - de naam van het vak van de vakkencombinatie voor het profieldeel van de opleiding is gelijk aan Duitse taal
 - de naam van een vak van de vakkencombinatie voor de opleiding is gelijk aan Literatuur

Gevalideerd

B00.00.25 voorwaarde Frans in het profieldeel
 Een vakkencombinatie voor het gemeenschappelijk deel van de opleiding voldoet altijd aan de voorwaarde Frans indien aan precies een van de volgende voorwaarden wordt voldaan:
 - de naam van het vak van de vakkencombinatie voor het profieldeel van de opleiding is gelijk aan Franse taal en literatuur
 - de vakkencombinatie voor het profieldeel van de opleiding voldoet aan de voorwaarde Literatuur en Franse taal

Gevalideerd

B00.00.27 voorwaarde Literatuur en Franse taal in het profieldeel
 Een vakkencombinatie voor het profieldeel van de opleiding voldoet altijd aan de voorwaarde Literatuur en Franse taal indien aan alle volgende voorwaarden is voldaan:
 - de naam van het vak van de vakkencombinatie voor het profieldeel van de opleiding is gelijk aan Franse taal
 - de naam van een vak van de vakkencombinatie voor de opleiding is gelijk aan Literatuur

Gevalideerd

B00.00.36 voorwaarde taalvakken met of zonder literatuur
 Een vakkencombinatie voor de opleiding voldoet altijd aan de voorwaarde taalvakken met of zonder literatuur indien aan precies een van de volgende voorwaarden wordt voldaan:
 - de vakkencombinatie voor de opleiding bevat taalvakken zonder literatuur
 - de vakkencombinatie voor de opleiding bevat taalvakken met literatuur
 - de vakkencombinatie voor de opleiding bevat geen enkel taalvak

Gevalideerd

B00.00.39 Taalvakken zonder literatuur
 Een vak moet worden beschouwd als taalvak zonder literatuur indien aan ten minste een van de volgende voorwaarden wordt voldaan:
 - de naam van het vak is gelijk aan Nederlandse taal
 - de naam van het vak is gelijk aan Engelse taal
 - de naam van het vak is gelijk aan Arabische taal
 - de naam van het vak is gelijk aan Duitse taal
 - de naam van het vak is gelijk aan Franse taal
 - de naam van het vak is gelijk aan Italiaanse taal
 - de naam van het vak is gelijk aan Russische taal
 - de naam van het vak is gelijk aan Spaanse taal
 - de naam van het vak is gelijk aan Turkse taal

Gevalideerd

B00.00.38 Taalvakken met literatuur
 Een vak moet worden beschouwd als taalvak met literatuur indien aan ten minste een van de volgende voorwaarden wordt voldaan:
 - de naam van het vak is gelijk aan Nederlandse taal en literatuur
 - de naam van het vak is gelijk aan Engelse taal en literatuur
 - de naam van het vak is gelijk aan Arabische taal en literatuur
 - de naam van het vak is gelijk aan Duitse taal en literatuur
 - de naam van het vak is gelijk aan Franse taal en literatuur
 - de naam van het vak is gelijk aan Italiaanse taal en literatuur
 - de naam van het vak is gelijk aan Russische taal en literatuur
 - de naam van het vak is gelijk aan Spaanse taal en literatuur
 - de naam van het vak is gelijk aan Turkse taal en literatuur

Gevalideerd

B00.00.28 voorwaarde Italiaans in het profieldeel
 Een vakkencombinatie voor het profieldeel van de opleiding voldoet altijd aan de voorwaarde Italiaans indien aan precies een van de volgende voorwaarden wordt voldaan:
 - de naam van het vak van de vakkencombinatie voor het profieldeel van de opleiding is gelijk aan Italiaanse taal en literatuur
 - de vakkencombinatie voor het profieldeel van de opleiding voldoet aan de voorwaarde Literatuur en Italiaanse taal

Gevalideerd

B00.00.29 voorwaarde Literatuur en Italiaanse taal in het profieldeel
 Een vakkencombinatie voor het profieldeel van de opleiding voldoet altijd aan de voorwaarde Literatuur en Italiaanse taal indien aan alle volgende voorwaarden is voldaan:
 - de naam van het vak van de vakkencombinatie voor het profieldeel van de opleiding is gelijk aan Italiaanse taal
 - de naam van een vak van de vakkencombinatie voor de opleiding is gelijk aan Literatuur

Gevalideerd

B00.00.30 voorwaarde Russisch in het profieldeel
 Een vakkencombinatie voor het profieldeel van de opleiding voldoet altijd aan de voorwaarde Russisch indien aan precies een van de volgende voorwaarden wordt voldaan:
 - de naam van het vak van de vakkencombinatie voor het profieldeel van de opleiding is gelijk aan Russische taal en literatuur
 - de vakkencombinatie voor het profieldeel van de opleiding voldoet aan de voorwaarde Literatuur en Russische taal

Gevalideerd

B00.00.31 voorwaarde Literatuur en Russische taal in het profieldeel
 Een vakkencombinatie voor het profieldeel van de opleiding voldoet altijd aan de voorwaarde Literatuur en Russische taal indien aan alle volgende voorwaarden is voldaan:
 - de naam van het vak van de vakkencombinatie voor het profieldeel van de opleiding is gelijk aan Russische taal
 - de naam van een vak van de vakkencombinatie voor de opleiding is gelijk aan Literatuur

Gevalideerd

B00.00.34 voorwaarde Turks in het profieldeel
 Een vakkencombinatie voor het profieldeel van de opleiding voldoet altijd aan de voorwaarde Turks indien aan precies een van de volgende voorwaarden wordt voldaan:
 - de naam van het vak van de vakkencombinatie voor het profieldeel van de opleiding is gelijk aan Turkse taal en literatuur
 - de vakkencombinatie voor het profieldeel van de opleiding voldoet aan de voorwaarde Literatuur en Turkse taal

Gevalideerd

B00.00.35 voorwaarde Literatuur en Turkse taal in het profieldeel
 Een vakkencombinatie voor het profieldeel van de opleiding voldoet altijd aan de voorwaarde Literatuur en Turkse taal indien aan alle volgende voorwaarden is voldaan:
 - de naam van het vak van de vakkencombinatie voor het profieldeel van de opleiding is gelijk aan Turkse taal
 - de naam van een vak van de vakkencombinatie voor de opleiding is gelijk aan Literatuur

Gevalideerd

B00.00.32 voorwaarde Spaans in het profieldeel
 Een vakkencombinatie voor het profieldeel van de opleiding voldoet altijd aan de voorwaarde Spaans indien aan precies een van de volgende voorwaarden wordt voldaan:
 - de naam van het vak van de vakkencombinatie voor het profieldeel van de opleiding is gelijk aan Spaanse taal en literatuur
 - de vakkencombinatie voor het profieldeel van de opleiding voldoet aan de voorwaarde Literatuur en Spaanse taal

Gevalideerd

B00.00.33 voorwaarde Literatuur en Spaanse taal in het profieldeel
 Een vakkencombinatie voor het profieldeel van de opleiding voldoet altijd aan de voorwaarde Literatuur en Spaanse taal indien aan alle volgende voorwaarden is voldaan:
 - de naam van het vak van de vakkencombinatie voor het profieldeel van de opleiding is gelijk aan Spaanse taal
 - de naam van een vak van de vakkencombinatie voor de opleiding is gelijk aan Literatuur

Gevalideerd



4.4.7 VWO Vrije deel

B02.05.01 vrije deel van de opleiding VWO

Een vakkencombinatie voor het vrije deel van de opleiding voldoet altijd aan de norm vakken vrije deel van de opleiding VWO indien aan alle volgende voorwaarden is voldaan:

- de vakkencombinatie voor het vrije deel van de opleiding bevat tenminste 1 vak met een studiebelasting van tenminste 440 uur
- de vakkencombinatie voor het vrije deel van de opleiding voldoet aan de voorwaarde wiskundevakken
- de vakkencombinatie voor het vrije deel van de opleiding voldoet aan de voorwaarde combinatie beeldende kunstvakken
- de vakkencombinatie voor het vrije deel van de opleiding voldoet aan de voorwaarde combinatie muziekvakken
- de vakkencombinatie voor het vrije deel van de opleiding voldoet aan de voorwaarde combinatie elementaire taalvakken
- de vakkencombinatie voor het vrije deel van de opleiding voldoet aan de voorwaarde Literatuur en taalvakken met literatuur

Gewijzigd

B02.05.05 voorwaarde combinatie muziekvakken

Een vakkencombinatie voor het vrije deel van de opleiding voldoet altijd aan de voorwaarde combinatie muziekvakken indien aan precies een van de volgende voorwaarden wordt voldaan:

- de vakkencombinatie voor de opleiding VWO bevat het vak Muziek
- de vakkencombinatie voor de opleiding VWO bevat het vak Kunst (muziek)
- de vakkencombinatie voor de opleiding VWO bevat geen van de bovenstaande vakken

Gewijzigd

B02.05.04 voorwaarde combinatie beeldende kunstvakken

Een vakkencombinatie voor het vrije deel van de opleiding voldoet altijd aan de voorwaarde combinatie beeldende kunstvakken indien aan precies een van de volgende voorwaarden wordt voldaan:

- de vakkencombinatie voor de opleiding VWO bevat het vak Kunst (beeldende vormgeving)
- de vakkencombinatie voor de opleiding VWO bevat het vak Tekenen
- de vakkencombinatie voor de opleiding VWO bevat het vak Textiele vormgeving
- de vakkencombinatie voor de opleiding VWO bevat het vak Handvaardigheid
- de vakkencombinatie voor de opleiding VWO bevat geen van bovenstaande vakken

Gewijzigd

B02.05.06 Voorwaarde combinatie (elementaire) taalvakken

Een vakkencombinatie voor het vrije deel van de opleiding voldoet altijd aan de voorwaarde combinatie elementaire taalvakken indien aan precies een van de volgende voorwaarden wordt voldaan:

- de vakkencombinatie voor het vrije deel van de opleiding bevat een elementair taalvak en er is geen volledig taalvak in dezelfde taal in de vakkencombinatie van de opleiding
- de vakkencombinatie voor het vrije deel van de opleiding bevat geen elementair taalvak

Gevalideerd

B00.00.37 Voorwaarde Literatuur bij taalvak of los

Een vakkencombinatie voor het vrije deel van de opleiding mag niet het vak Literatuur bevatten indien aan ten minste een van de volgende voorwaarden wordt voldaan:

- de naam van een vak van de vakkencombinatie voor de opleiding is gelijk aan Arabische taal en literatuur
- de naam van een vak van de vakkencombinatie voor de opleiding is gelijk aan Duitse taal en literatuur
- de naam van een vak van de vakkencombinatie voor de opleiding is gelijk aan Engelse taal en literatuur
- de naam van een vak van de vakkencombinatie voor de opleiding is gelijk aan Franse taal en literatuur
- de naam van een vak van de vakkencombinatie voor de opleiding is gelijk aan Italiaanse taal en literatuur
- de naam van een vak van de vakkencombinatie voor de opleiding is gelijk aan Nederlandse taal en literatuur
- de naam van een vak van de vakkencombinatie voor de opleiding is gelijk aan Russische taal en literatuur
- de naam van een vak van de vakkencombinatie voor de opleiding is gelijk aan Spaanse taal en literatuur
- de naam van een vak van de vakkencombinatie voor de opleiding is gelijk aan Turkse taal en literatuur

Nieuw

B02.05.03 Voorwaarde wiskunde					
de vakkencombinatie voor de opleiding VWO bevat Wiskunde A	de vakkencombinatie voor de opleiding VWO bevat Wiskunde B	de vakkencombinatie voor de opleiding VWO bevat Wiskunde C	de vakkencombinatie voor de opleiding VWO bevat Wiskunde D	de vakkencombinatie voor het vrije deel van de opleiding bevat minimaal 2 vakken met een studiebelasting van tenminste 440 uren	Een vakkencombinatie voor het vrije deel van de opleiding voldoet aan de voorwaarde wiskundevakken
is onwaar	is onwaar	is onwaar	is onwaar		is waar
is waar	is onwaar	is onwaar	is onwaar		is waar
is onwaar	is waar	is onwaar	is onwaar		is waar
is onwaar	is onwaar	is waar	is onwaar		is waar
is waar	is waar	is onwaar	is onwaar	is waar	is waar
is onwaar	is waar	is waar	is onwaar	is waar	is waar
is onwaar	is waar	is waar	is waar	is waar	is waar
is waar	is waar	is onwaar	is waar	is waar	is waar
is onwaar	is onwaar	is onwaar	is waar	is waar	is onwaar
is waar	is waar	is onwaar	is onwaar	is onwaar	is onwaar
is waar	is onwaar	is waar	is waar		is onwaar
is waar	is onwaar	is onwaar	is onwaar		is onwaar
is waar	is onwaar	is waar	is onwaar		is onwaar
is onwaar	is waar	is onwaar	is onwaar	is onwaar	is onwaar
is onwaar	is onwaar	is waar	is onwaar	is onwaar	is onwaar
is waar	is waar	is onwaar	is waar	is onwaar	is onwaar
is onwaar	is onwaar	is waar	is onwaar	is onwaar	is onwaar
is waar	is waar	is onwaar	is waar	is onwaar	is onwaar
is onwaar	is onwaar	is waar	is onwaar	is onwaar	is onwaar
is onwaar	is onwaar	is waar	is onwaar	is onwaar	is onwaar
is onwaar	is onwaar	is waar	is onwaar	is onwaar	is onwaar
is onwaar	is onwaar	is waar	is onwaar	is onwaar	is onwaar
is onwaar	is onwaar	is waar	is onwaar	is onwaar	is onwaar
is onwaar	is onwaar	is waar	is onwaar	is onwaar	is onwaar
is onwaar	is onwaar	is waar	is onwaar	is onwaar	is onwaar
is onwaar	is onwaar	is waar	is onwaar	is onwaar	is onwaar
is onwaar	is onwaar	is waar	is onwaar	is onwaar	is onwaar
is onwaar	is onwaar	is waar	is onwaar	is onwaar	is onwaar
is onwaar	is onwaar	is waar	is onwaar	is onwaar	is onwaar
is onwaar	is onwaar	is waar	is onwaar	is onwaar	is onwaar
is onwaar	is onwaar	is waar	is onwaar	is onwaar	is onwaar
is onwaar	is onwaar	is waar	is onwaar	is onwaar	is onwaar
is onwaar	is onwaar	is waar	is onwaar	is onwaar	is onwaar

Gevalideerd



4.5 Diagrammen VWO GYMNASIUM VO

4.5.1 VWO GYMNASIUM-NT VO

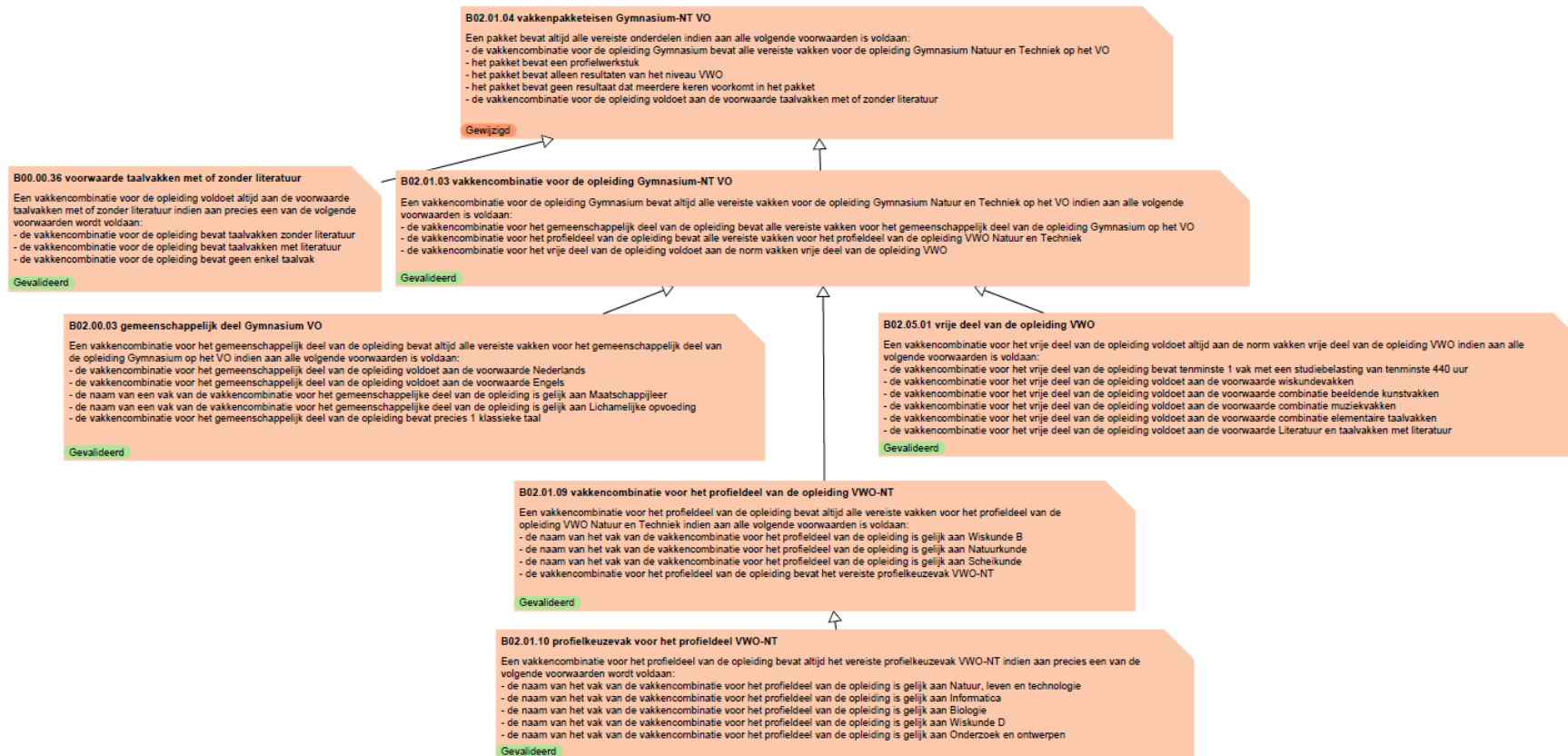



4.5.2 VWO GYMNASIUM-NG VO

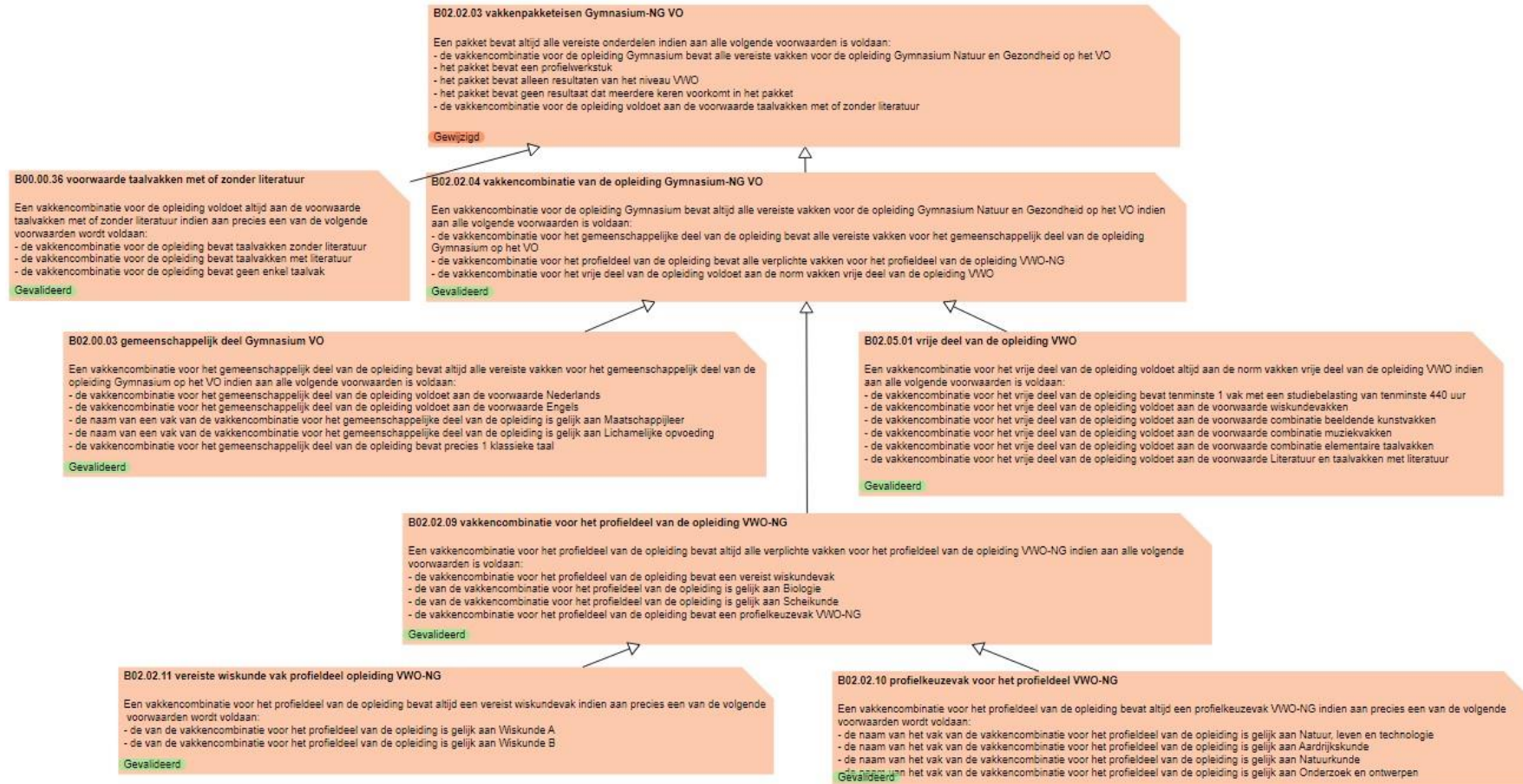



4.5.3 VWO GYMNASIUM-EM VO





4.5.4 VWO GYMNASIUM-CM VO





4.5.5 VWO GYMNASIUM Gemeenschappelijk deel VO

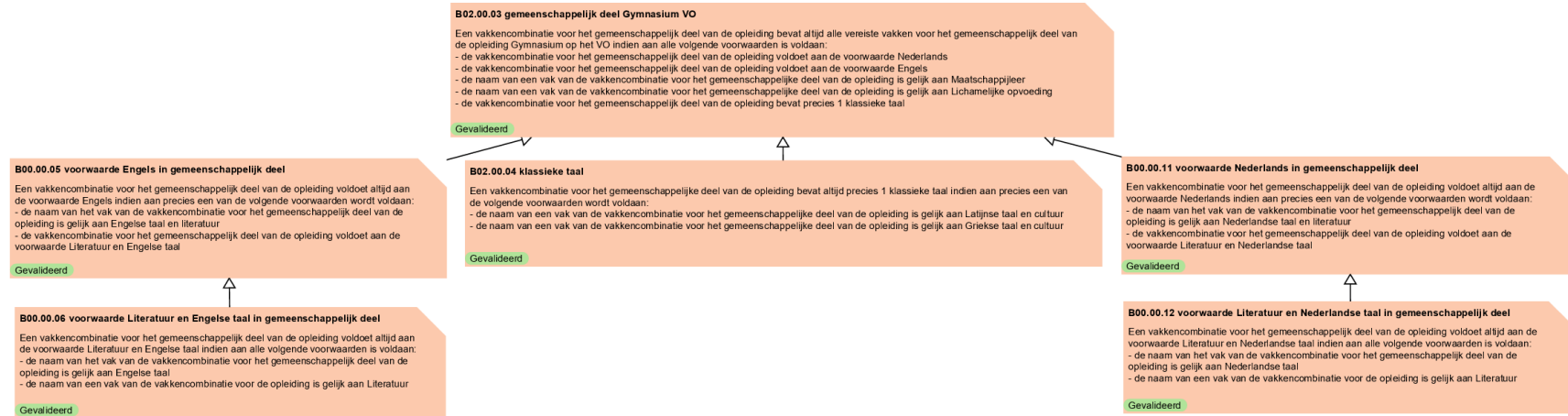



4.6 Diagrammen HAVO VAVO

4.6.1 HAVO-NT VAVO





4.6.2 HAVO-NG VAVO

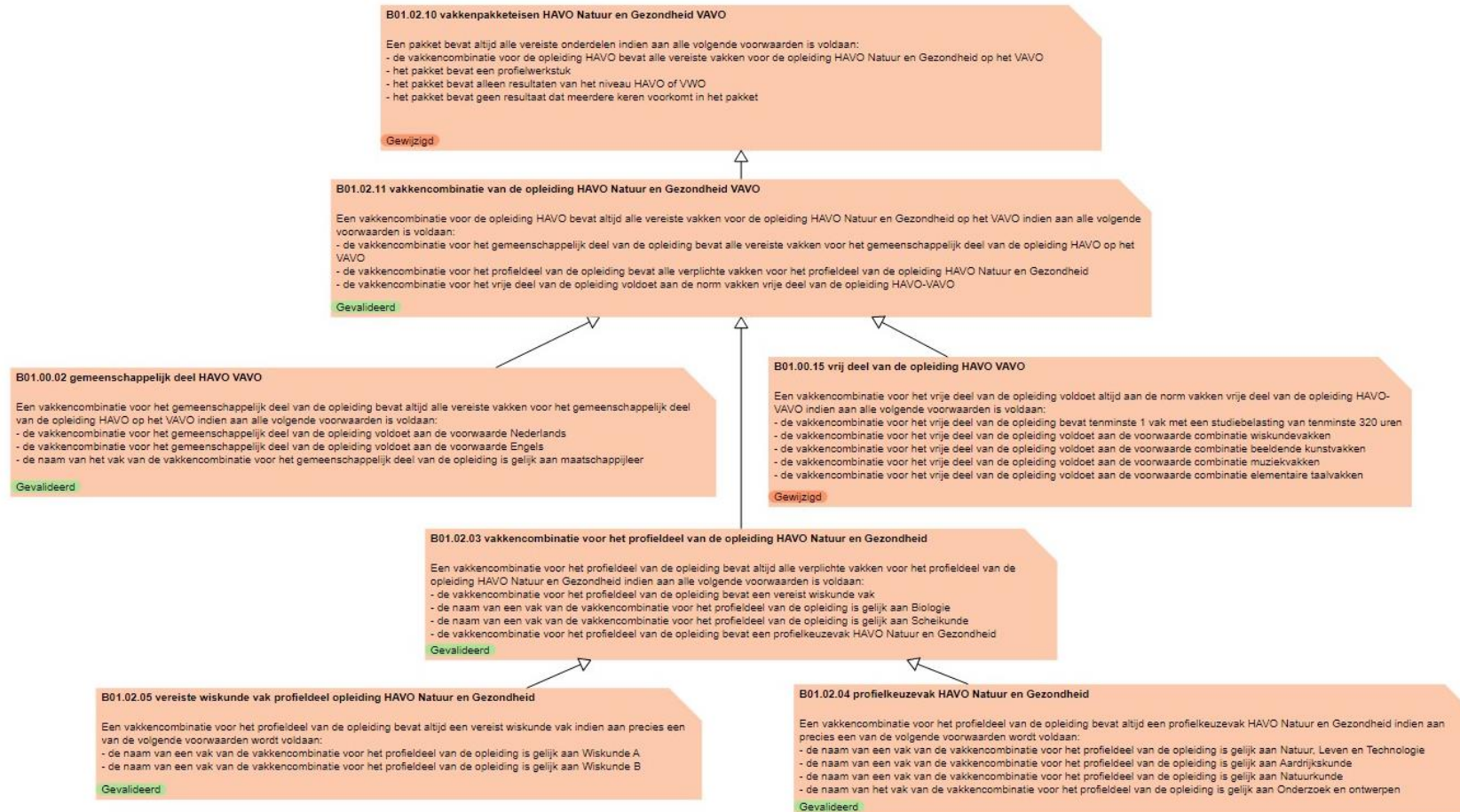



4.6.3 HAVO-EM VAVO

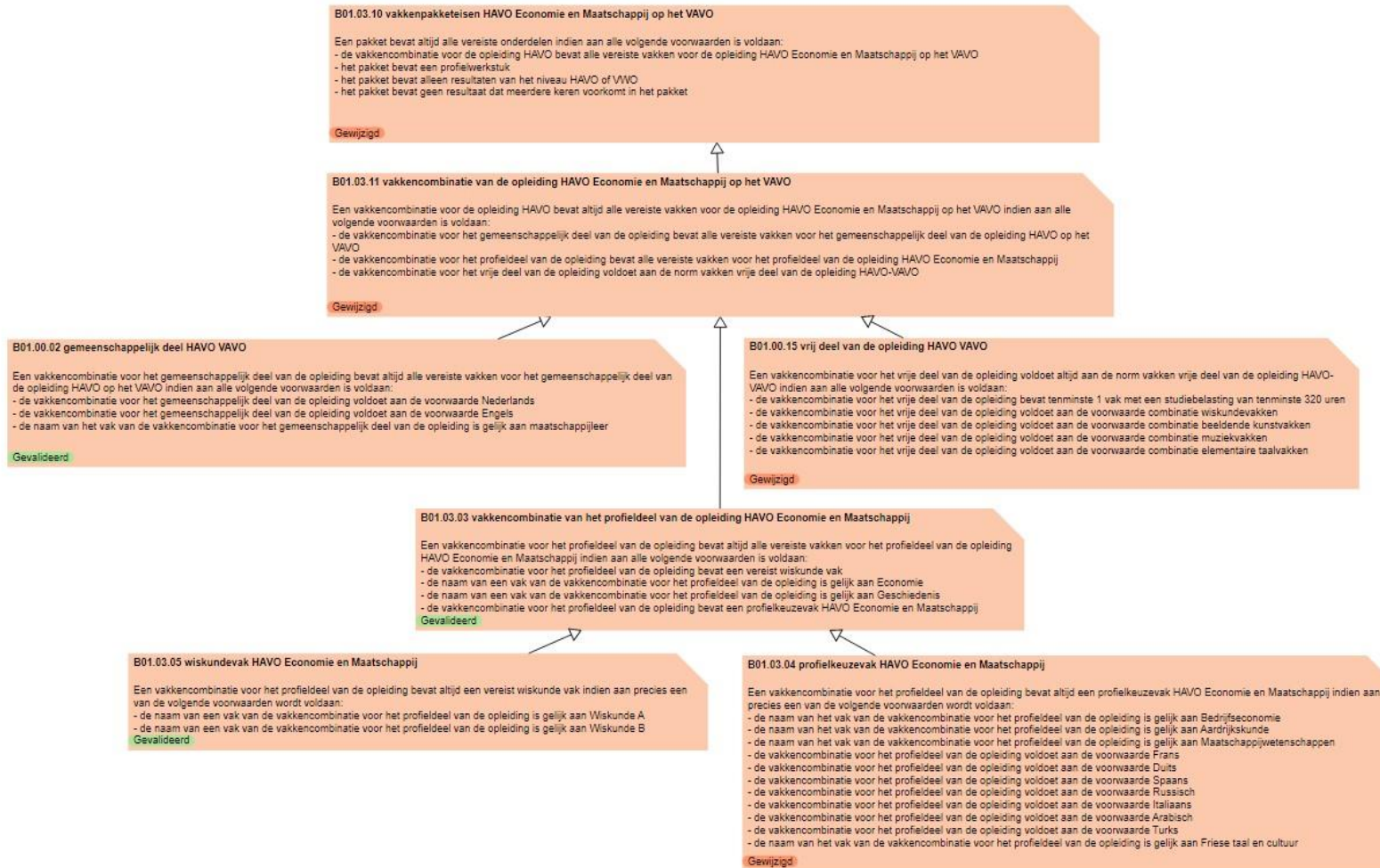



4.6.4 HAVO-CM VAVO





4.6.5 HAVO Gemeenschappelijk deel VAVO

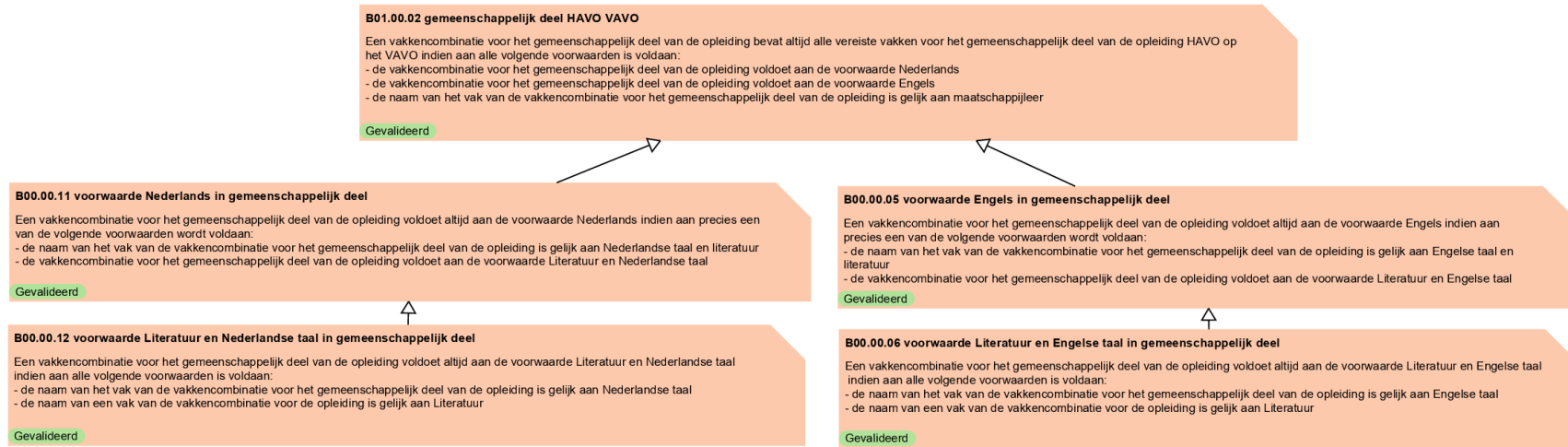



4.6.6 HAVO Vrije deel VAVO

B01.00.15 vrij deel van de opleiding HAVO VAVO

Een vakkencombinatie voor het vrije deel van de opleiding voldoet altijd aan de norm vakken vrije deel van de opleiding HAVO-VAVO indien aan alle volgende voorwaarden is voldaan:

- de vakkencombinatie voor het vrije deel van de opleiding bevat tenminste 1 vak met een studiebelasting van tenminste 320 uren
- de vakkencombinatie voor het vrije deel van de opleiding voldoet aan de voorwaarde combinatie wiskundevakken
- de vakkencombinatie voor het vrije deel van de opleiding voldoet aan de voorwaarde combinatie beeldende kunstvakken
- de vakkencombinatie voor het vrije deel van de opleiding voldoet aan de voorwaarde combinatie muziekvakken
- de vakkencombinatie voor het vrije deel van de opleiding voldoet aan de voorwaarde combinatie elementaire taalvakken

Gewijzigd

B01.00.13 voorwaarde combinatie muziekvakken

Een vakkencombinatie voor het vrije deel van de opleiding voldoet altijd aan de voorwaarde combinatie muziekvakken indien aan precies een van de volgende voorwaarden wordt voldaan:

- de naam van een vak van de vakkencombinatie voor de opleiding HAVO is gelijk aan Muziek
- de naam van een vak van de vakkencombinatie voor de opleiding HAVO is gelijk aan Kunst (muziek)
- de vakkencombinatie voor de opleiding HAVO bevat geen van bovenstaande vakken

Gevalideerd

B01.00.14 voorwaarde combinatie (elementair) taalvakken

Een vakkencombinatie voor het vrije deel van de opleiding voldoet altijd aan de voorwaarde combinatie elementaire taalvakken indien aan precies een van de volgende voorwaarden wordt voldaan:

- de vakkencombinatie voor het vrije deel van de opleiding bevat een elementair taalvak en er is geen volledig taalvak in dezelfde taal in de vakkencombinatie van de opleiding
- de vakkencombinatie voor het vrije deel van de opleiding bevat geen elementair taalvak

Gevalideerd

B01.00.11 voorwaarde combinatie beeldende kunstvakken

Een vakkencombinatie voor het vrije deel van de opleiding voldoet altijd aan de voorwaarde combinatie beeldende kunstvakken indien aan precies een van de volgende voorwaarden wordt voldaan:

- de vakkencombinatie voor de opleiding HAVO bevat het vak Kunst (beeldende vormgeving)
- de vakkencombinatie voor de opleiding HAVO bevat het vak Tekenen
- de vakkencombinatie voor de opleiding HAVO bevat het vak Handvaardigheid
- de vakkencombinatie voor de opleiding HAVO bevat het vak Textiele vormgeving
- de vakkencombinatie voor de opleiding HAVO bevat geen van bovenstaande vakken

Gevalideerd

B01.00.12 voorwaarde wiskunde

de vakkencombinatie voor de opleiding HAVO bevat Wiskunde A	de vakkencombinatie voor de opleiding HAVO bevat Wiskunde B	de vakkencombinatie voor de opleiding HAVO bevat Wiskunde D	de vakkencombinatie voor het vrije deel van de opleiding bevat minimaal 2 vakken met een studiebelasting van tenminste 320 uren	Een vakkencombinatie voor het vrije deel van de opleiding voldoet aan de voorwaarde combinatie wiskundevakken
is onwaar	is onwaar	is onwaar		is waar
is waar	is onwaar	is onwaar		is waar
is onwaar	is waar	is waar		is waar
is onwaar	is waar	is onwaar		is waar
is waar	is waar	is waar	is waar	is waar
is waar	is waar	is onwaar	is waar	is waar
is waar	is waar	is waar	is onwaar	is onwaar
is waar	is waar	is onwaar	is onwaar	is onwaar
is waar	is onwaar	is waar		is onwaar
is onwaar	is onwaar	is waar		is onwaar

Gevalideerd



4.7 Diagrammen VWO ATHENEUM VAVO

4.7.1 VWO ATHENEUM-NT VAVO

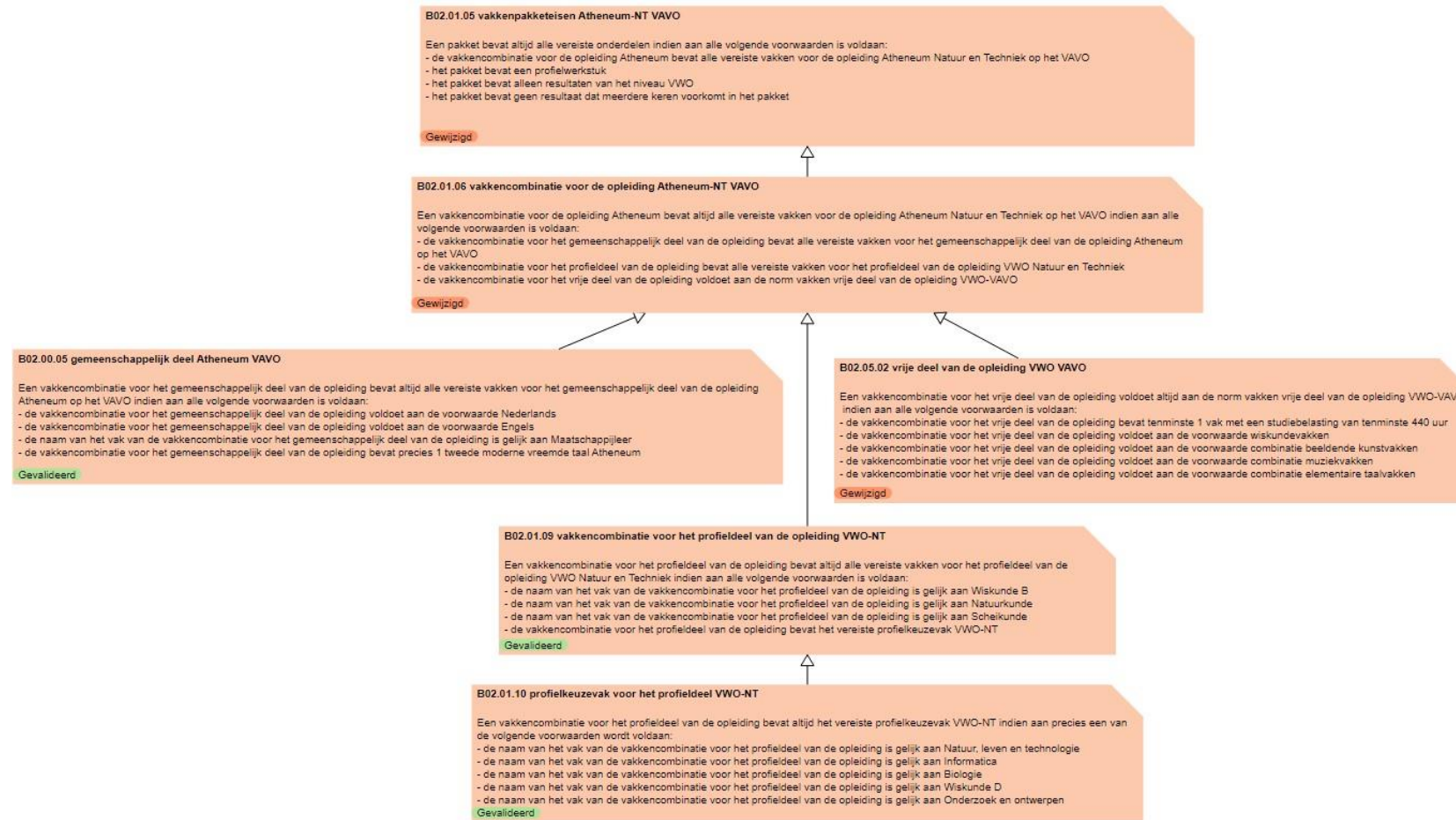



4.7.2 VWO ATHENEUM-NG VAVO

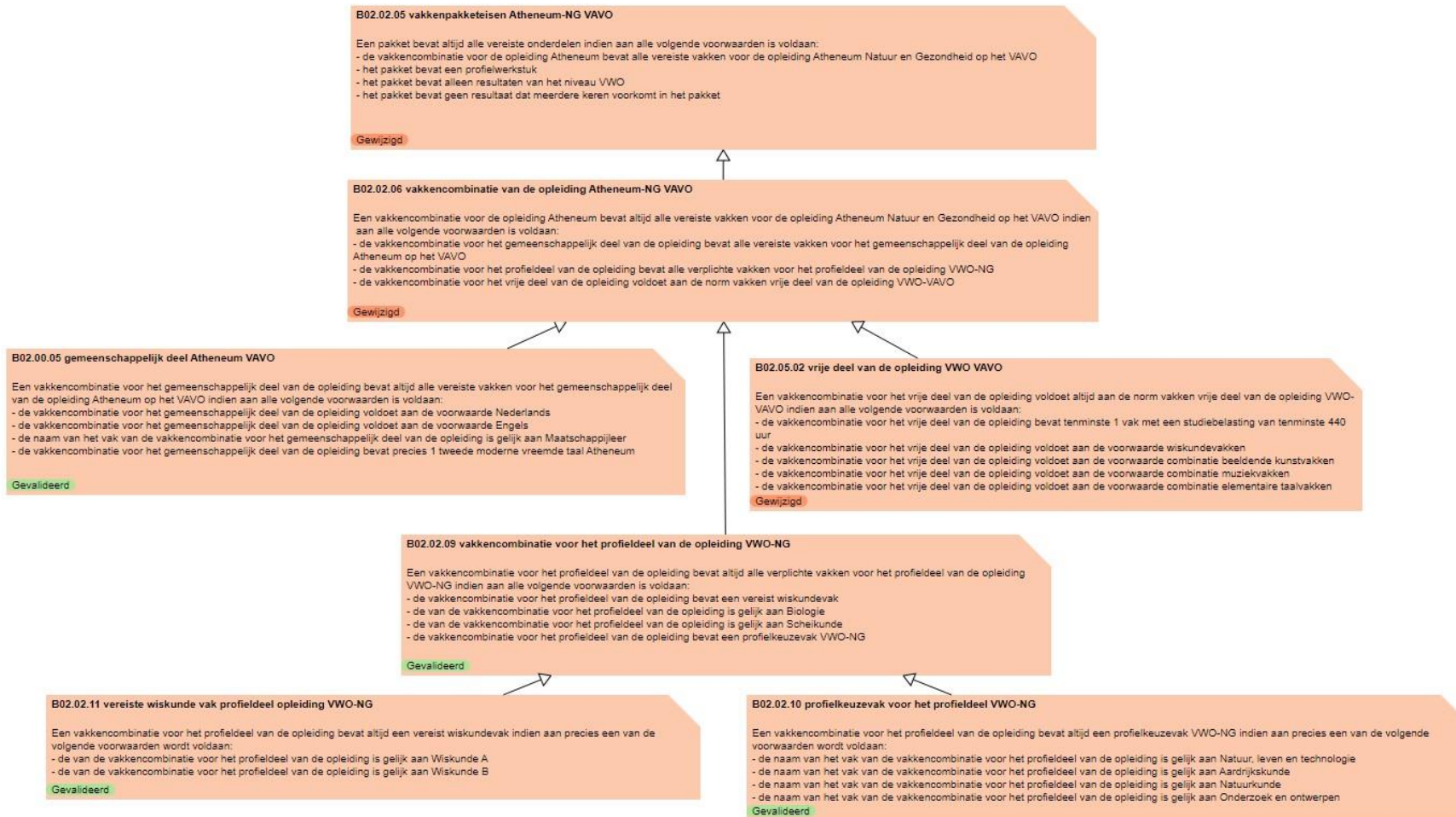



4.7.3 VWO ATHENEUM-EM VAVO





4.7.4 VWO ATHENEUM-CM VAVO





4.7.6 VWO ATHENEUM Vrije deel VAVO

B02.05.02 vrije deel van de opleiding VWO VAVO

Een vakkencombinatie voor het vrije deel van de opleiding voldoet altijd aan de norm vakken vrije deel van de opleiding VWO-VAVO indien aan alle volgende voorwaarden is voldaan:

- de vakkencombinatie voor het vrije deel van de opleiding bevat tenminste 1 vak met een studiebelasting van tenminste 440 uren
- de vakkencombinatie voor het vrije deel van de opleiding voldoet aan de voorwaarde wiskundevakken
- de vakkencombinatie voor het vrije deel van de opleiding voldoet aan de voorwaarde combinatie beeldende kunstvakken
- de vakkencombinatie voor het vrije deel van de opleiding voldoet aan de voorwaarde combinatie muziekvakken
- de vakkencombinatie voor het vrije deel van de opleiding voldoet aan de voorwaarde combinatie elementaire taalvakken

Gewijzigd

B02.05.05 voorwaarde combinatie muziekvakken

Een vakkencombinatie voor het vrije deel van de opleiding voldoet altijd aan de voorwaarde combinatie muziekvakken indien aan precies een van de volgende voorwaarden wordt voldaan:

- de vakkencombinatie voor de opleiding VWO bevat het vak Muziek
- de vakkencombinatie voor de opleiding VWO bevat het vak Kunst (muziek)
- de vakkencombinatie voor de opleiding VWO bevat geen van de bovenstaande vakken

Gevalideerd

B02.05.04 voorwaarde combinatie beeldende kunstvakken

Een vakkencombinatie voor het vrije deel van de opleiding voldoet altijd aan de voorwaarde combinatie beeldende kunstvakken indien aan precies een van de volgende voorwaarden wordt voldaan:

- de vakkencombinatie voor de opleiding VWO bevat het vak Kunst (beeldende vormgeving)
- de vakkencombinatie voor de opleiding VWO bevat het vak Tekenen
- de vakkencombinatie voor de opleiding VWO bevat het vak Textiele vormgeving
- de vakkencombinatie voor de opleiding VWO bevat het vak Handvaardigheid
- de vakkencombinatie voor de opleiding VWO bevat geen van bovenstaande vakken

Gevalideerd

B02.05.06 Voorwaarde combinatie (elementaire) taalvakken

Een vakkencombinatie voor het vrije deel van de opleiding voldoet altijd aan de voorwaarde combinatie elementaire taalvakken indien aan precies een van de volgende voorwaarden wordt voldaan:

- de vakkencombinatie voor het vrije deel van de opleiding bevat een elementair taalvak en er is geen volledig taalvak in dezelfde taal in de vakkencombinatie van de opleiding
- de vakkencombinatie voor het vrije deel van de opleiding bevat geen elementair taalvak

Gevalideerd

B02.05.03 Voorwaarde wiskunde

de vakkencombinatie voor de opleiding VWO bevat Wiskunde A	de vakkencombinatie voor de opleiding VWO bevat Wiskunde B	de vakkencombinatie voor de opleiding VWO bevat Wiskunde C	de vakkencombinatie voor de opleiding VWO bevat Wiskunde D	de vakkencombinatie voor het vrije deel van de opleiding bevat minimaal 2 vakken met een studiebelasting van tenminste 440 uren	Een vakkencombinatie voor het vrije deel van de opleiding voldoet aan de voorwaarde wiskundevakken
is onwaar	is onwaar	is onwaar	is onwaar		is waar
is waar	is onwaar	is onwaar	is onwaar		is waar
is onwaar	is waar	is onwaar	is onwaar		is waar
is onwaar	is onwaar	is waar	is onwaar		is waar
is waar	is waar	is onwaar	is onwaar	is waar	is waar
is onwaar	is waar	is waar	is onwaar	is waar	is waar
is onwaar	is waar	is waar	is waar	is waar	is waar
is waar	is waar	is onwaar	is waar	is waar	is waar
is onwaar	is waar	is onwaar	is waar	is waar	is waar
is waar	is waar	is onwaar	is waar	is waar	is waar
is onwaar	is waar	is onwaar	is waar	is waar	is waar
is waar	is waar	is onwaar	is onwaar	is onwaar	is onwaar
is waar	is onwaar	is onwaar	is waar		is onwaar
is waar	is onwaar	is onwaar	is onwaar		is onwaar
is waar	is onwaar	is waar	is onwaar		is onwaar
is waar	is waar	is waar	is onwaar		is onwaar
is onwaar	is waar	is waar	is onwaar	is onwaar	is onwaar
is onwaar	is onwaar	is onwaar	is waar	is waar	is onwaar
is waar	is waar	is onwaar	is waar	is onwaar	is onwaar
is onwaar	is waar	is waar	is onwaar	is onwaar	is onwaar
is onwaar	is waar	is waar	is onwaar	is onwaar	is onwaar
is onwaar	is waar	is waar	is onwaar	is onwaar	is onwaar
is onwaar	is waar	is waar	is onwaar	is onwaar	is onwaar

Gevalideerd



4.8 Diagrammen VWO GYMNASIUM VAVO

4.8.1 VWO GYMNASIUM-NT VAVO

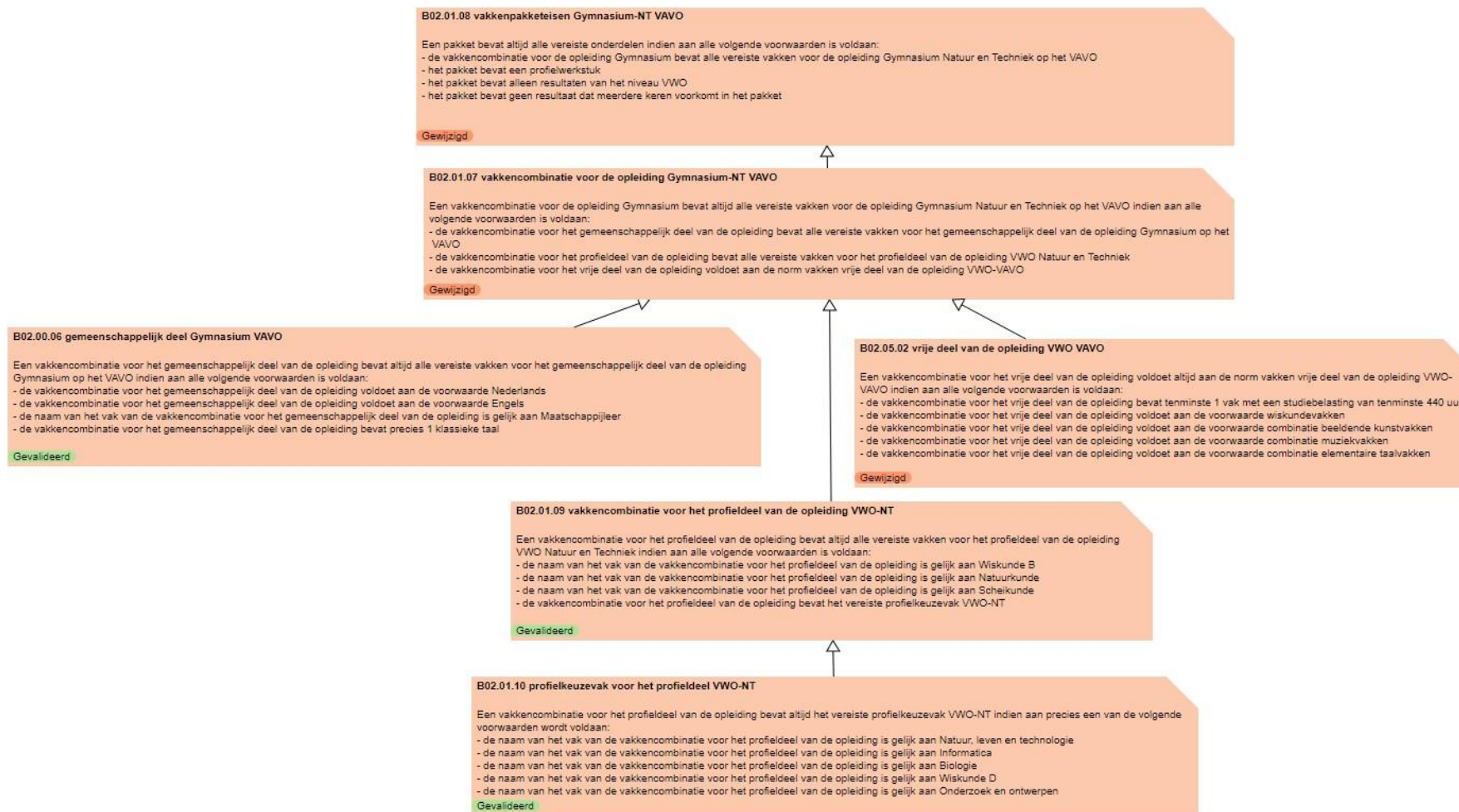



4.8.2 VWO GYMNASIUM-NG VAVO

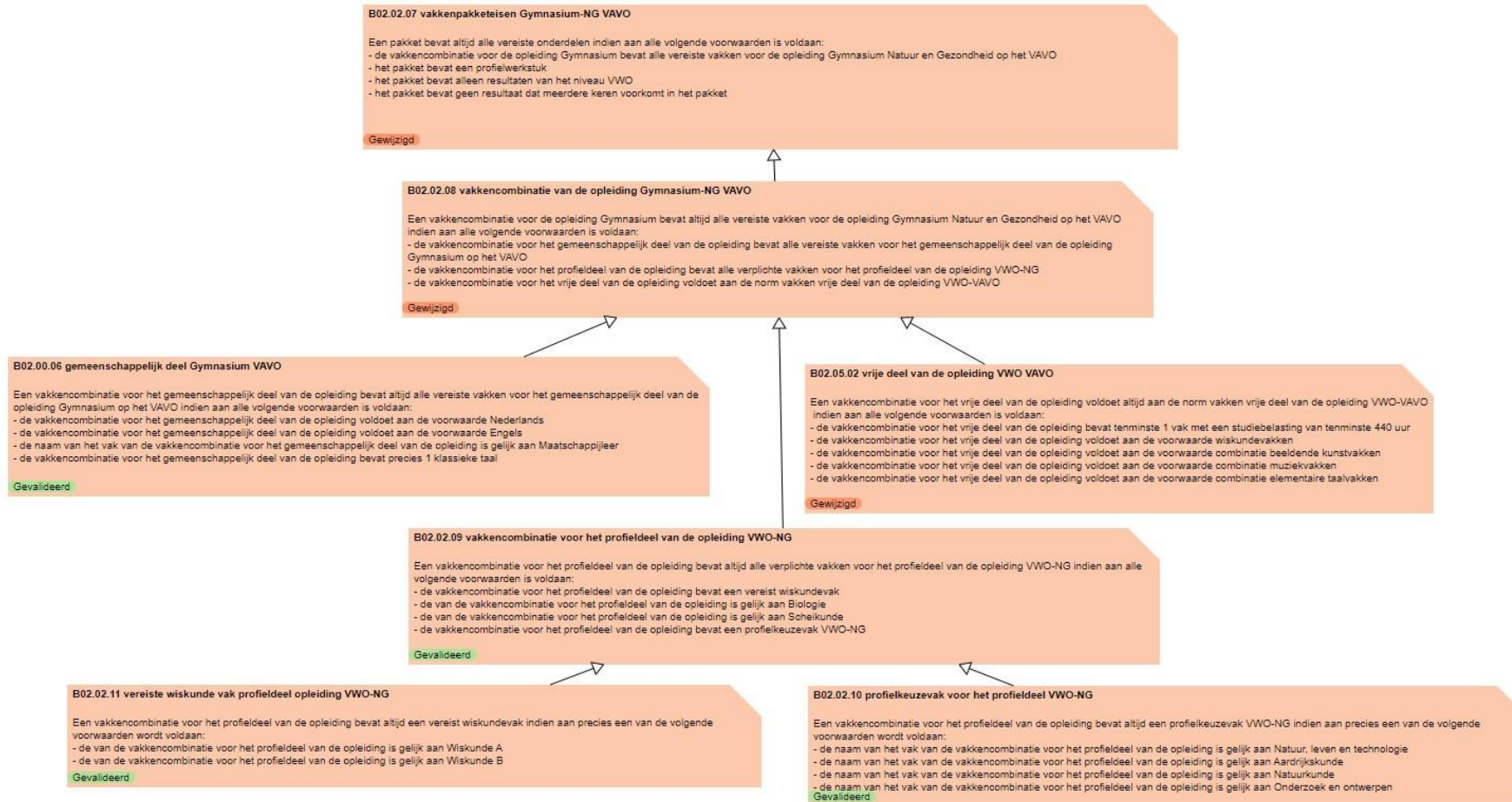



4.8.3 VWO GYMNASIUM-EM VAVO





4.8.4 VWO GYMNASIUM-CM VAVO





4.8.5 VWO GYMNASIUM Gemeenschappelijk deel VAVO

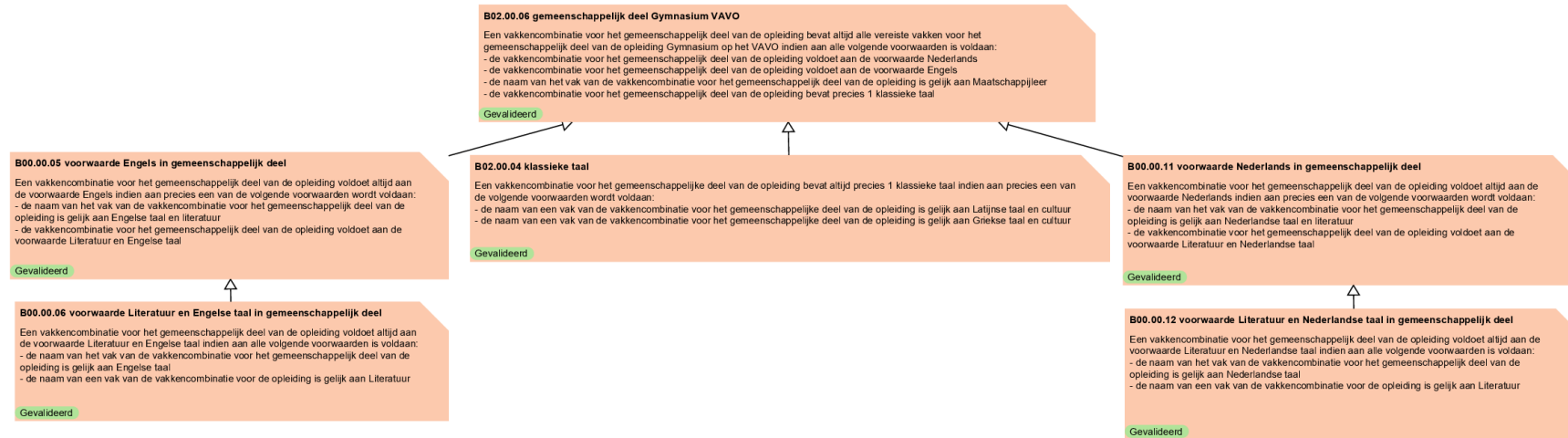



4.8.6 VWO GYMNASIUM Vrije deel VAVO

B02.05.02 vrije deel van de opleiding VWO VAVO

Een vakkencombinatie voor het vrije deel van de opleiding voldoet altijd aan de norm vakken vrije deel van de opleiding VWO-VAVO indien aan alle volgende voorwaarden is voldaan:

- de vakkencombinatie voor het vrije deel van de opleiding bevat tenminste 1 vak met een studiebelasting van tenminste 440 uur
- de vakkencombinatie voor het vrije deel van de opleiding voldoet aan de voorwaarde wiskundevakken
- de vakkencombinatie voor het vrije deel van de opleiding voldoet aan de voorwaarde combinatie beeldende kunstvakken
- de vakkencombinatie voor het vrije deel van de opleiding voldoet aan de voorwaarde combinatie muziekvakken
- de vakkencombinatie voor het vrije deel van de opleiding voldoet aan de voorwaarde combinatie elementaire taalvakken

Gewijzigd

B02.05.05 voorwaarde combinatie muziekvakken

Een vakkencombinatie voor het vrije deel van de opleiding voldoet altijd aan de voorwaarde combinatie muziekvakken indien aan precies een van de volgende voorwaarden wordt voldaan:

- de vakkencombinatie voor de opleiding VWO bevat het vak Muziek
- de vakkencombinatie voor de opleiding VWO bevat het vak Kunst (muziek)
- de vakkencombinatie voor de opleiding VWO bevat geen van de bovenstaande vakken

Gevalideerd

B02.05.04 voorwaarde combinatie beeldende kunstvakken

Een vakkencombinatie voor het vrije deel van de opleiding voldoet altijd aan de voorwaarde combinatie beeldende kunstvakken indien aan precies een van de volgende voorwaarden wordt voldaan:

- de vakkencombinatie voor de opleiding VWO bevat het vak Kunst (beeldende vormgeving)
- de vakkencombinatie voor de opleiding VWO bevat het vak Tekenen
- de vakkencombinatie voor de opleiding VWO bevat het vak Textiele vormgeving
- de vakkencombinatie voor de opleiding VWO bevat het vak Handvaardigheid
- de vakkencombinatie voor de opleiding VWO bevat geen van bovenstaande vakken

Gevalideerd

B02.05.06 Voorwaarde combinatie (elementaire) taalvakken

Een vakkencombinatie voor het vrije deel van de opleiding voldoet altijd aan de voorwaarde combinatie elementaire taalvakken indien aan precies een van de volgende voorwaarden wordt voldaan:

- de vakkencombinatie voor het vrije deel van de opleiding bevat een elementair taalvak en er is geen volledig taalvak in dezelfde taal in de vakkencombinatie van de opleiding
- de vakkencombinatie voor het vrije deel van de opleiding bevat geen elementair taalvak

Gevalideerd

B02.05.03 Voorwaarde wiskunde

de vakkencombinatie voor de opleiding VWO bevat Wiskunde A	de vakkencombinatie voor de opleiding VWO bevat Wiskunde B	de vakkencombinatie voor de opleiding VWO bevat Wiskunde C	de vakkencombinatie voor de opleiding VWO bevat Wiskunde D	de vakkencombinatie voor het vrije deel van de opleiding bevat minimaal 2 vakken met een studiebelasting van tenminste 440 uren	Een vakkencombinatie voor het vrije deel van de opleiding voldoet aan de voorwaarde wiskundevakken
is onwaar	is onwaar	is onwaar	is onwaar		is waar
is waar	is onwaar	is onwaar	is onwaar		is waar
is onwaar	is waar	is onwaar	is onwaar		is waar
is onwaar	is onwaar	is waar	is onwaar		is waar
is waar	is waar	is onwaar	is onwaar	is waar	is waar
is onwaar	is waar	is waar	is onwaar	is waar	is waar
is onwaar	is waar	is waar	is waar	is waar	is waar
is onwaar	is waar	is onwaar	is waar	is waar	is waar
is waar	is waar	is onwaar	is waar	is waar	is waar
is onwaar	is onwaar	is onwaar	is waar	is waar	is onwaar
is waar	is waar	is onwaar	is onwaar	is onwaar	is onwaar
is waar	is onwaar	is onwaar	is waar		is onwaar
is waar	is onwaar	is waar	is waar		is onwaar
is waar	is onwaar	is waar	is onwaar		is onwaar
is waar	is onwaar	is waar	is onwaar		is onwaar
is waar	is onwaar	is waar	is onwaar		is onwaar
is waar	is onwaar	is waar	is onwaar		is onwaar
is waar	is onwaar	is waar	is onwaar		is onwaar
is waar	is onwaar	is waar	is onwaar		is onwaar
is onwaar	is waar	is waar	is onwaar	is onwaar	is onwaar
is onwaar	is onwaar	is waar	is waar		is onwaar
is waar	is waar	is onwaar	is waar	is onwaar	is onwaar
is onwaar	is waar	is waar	is waar	is onwaar	is onwaar

Gevalideerd



4.9 Bedrijfsregels controle vakkenpakket Taalvakken HAVO en VWO

Naam:	B00.00.01 voorwaarde Arabisch in gemeenschappelijk deel
Regel:	Een vakkencombinatie voor het gemeenschappelijk deel van de opleiding voldoet altijd aan de voorwaarde Arabisch indien aan precies een van de volgende voorwaarden wordt voldaan: - de naam van het vak van de vakkencombinatie voor het gemeenschappelijk deel van de opleiding is gelijk aan Arabische taal en literatuur - de vakkencombinatie voor het gemeenschappelijk deel van de opleiding voldoet aan de voorwaarde Literatuur en Arabische taal (B00.00.02)
Status:	Gevalideerd
Gebruikt door:	(B02.00.02)

Naam:	B00.00.02 voorwaarde Literatuur en Arabische taal in gemeenschappelijk deel
Regel:	Een vakkencombinatie voor het gemeenschappelijk deel van de opleiding voldoet altijd aan de voorwaarde Literatuur en Arabische taal indien aan alle volgende voorwaarden is voldaan: - de naam van het vak van de vakkencombinatie voor het gemeenschappelijk deel van de opleiding is gelijk aan Arabische taal - de naam van een vak van de vakkencombinatie voor de opleiding is gelijk aan Literatuur
Status:	Gevalideerd
Gebruikt door:	(B00.00.01)

Naam:	B00.00.03 voorwaarde Duits in gemeenschappelijk deel
Regel:	Een vakkencombinatie voor het gemeenschappelijk deel van de opleiding voldoet altijd aan de voorwaarde Duits indien aan precies een van de volgende voorwaarden wordt voldaan: - de naam van het vak van de vakkencombinatie voor het gemeenschappelijk deel van de opleiding is gelijk aan Duitse taal en literatuur - de vakkencombinatie voor het gemeenschappelijk deel van de opleiding voldoet aan de voorwaarde Literatuur en Duitse taal (B00.00.04)
Status:	Gevalideerd



Gebruikt door: [\(B02.00.02\)](#)

Naam: **B00.00.04 voorwaarde Literatuur en Duitse taal in gemeenschappelijk deel**

Regel: Een vakkencombinatie voor het gemeenschappelijk deel van de opleiding voldoet altijd aan de voorwaarde Literatuur en Duitse taal indien aan alle volgende voorwaarden is voldaan:
- de naam van het vak van de vakkencombinatie voor het gemeenschappelijk deel van de opleiding is gelijk aan Duitse taal
- de naam van een vak van de vakkencombinatie voor de opleiding is gelijk aan Literatuur

Status: Gevalideerd

Gebruikt door: [\(B00.00.03\)](#)

Naam: **B00.00.05 voorwaarde Engels in gemeenschappelijk deel**

Regel: Een vakkencombinatie voor het gemeenschappelijk deel van de opleiding voldoet altijd aan de voorwaarde Engels indien aan precies een van de volgende voorwaarden wordt voldaan:
- de naam van het vak van de vakkencombinatie voor het gemeenschappelijk deel van de opleiding is gelijk aan Engelse taal en literatuur
- de vakkencombinatie voor het gemeenschappelijk deel van de opleiding voldoet aan de voorwaarde Literatuur en Engelse taal
[\(B00.00.06\)](#)

Status: Gevalideerd

Gebruikt door: [\(B02.00.06\)](#) [\(B02.00.05\)](#) [\(B01.00.01\)](#) [\(B01.00.02\)](#) [\(B02.00.01\)](#) [\(B02.00.03\)](#)

Naam: **B00.00.06 voorwaarde Literatuur en Engelse taal in gemeenschappelijk deel**

Regel: Een vakkencombinatie voor het gemeenschappelijk deel van de opleiding voldoet altijd aan de voorwaarde Literatuur en Engelse taal indien aan alle volgende voorwaarden is voldaan:
- de naam van het vak van de vakkencombinatie voor het gemeenschappelijk deel van de opleiding is gelijk aan Engelse taal
- de naam van een vak van de vakkencombinatie voor de opleiding is gelijk aan Literatuur



Status:	Gevalideerd
Gebruikt door:	(B00.00.05)

Naam:	B00.00.07 voorwaarde Frans in gemeenschappelijk deel
Regel:	Een vakkencombinatie voor het gemeenschappelijk deel van de opleiding voldoet altijd aan de voorwaarde Frans indien aan precies een van de volgende voorwaarden wordt voldaan: - de naam van het vak van de vakkencombinatie voor het gemeenschappelijk deel van de opleiding is gelijk aan Franse taal en literatuur - de vakkencombinatie voor het gemeenschappelijk deel van de opleiding voldoet aan de voorwaarde Literatuur en Franse taal (B00.00.08)
Status:	Gevalideerd
Gebruikt door:	(B02.00.02)

Naam:	B00.00.08 voorwaarde Literatuur en Franse taal in gemeenschappelijk deel
Regel:	Een vakkencombinatie voor het gemeenschappelijk deel van de opleiding voldoet altijd aan de voorwaarde Literatuur en Franse taal indien aan alle volgende voorwaarden is voldaan: - de naam van het vak van de vakkencombinatie voor het gemeenschappelijk deel van de opleiding is gelijk aan Franse taal - de naam van een vak van de vakkencombinatie voor de opleiding is gelijk aan Literatuur
Status:	Gevalideerd
Gebruikt door:	(B00.00.07)

Naam:	B00.00.09 voorwaarde Italiaans in gemeenschappelijk deel
Regel:	Een vakkencombinatie voor het gemeenschappelijk deel van de opleiding voldoet altijd aan de voorwaarde Italiaans indien aan precies een van de volgende voorwaarden wordt voldaan: - de naam van het vak van de vakkencombinatie voor het gemeenschappelijk deel van de opleiding is gelijk aan Italiaanse taal en



	literatuur - de vakkencombinatie voor het gemeenschappelijk deel van de opleiding voldoet aan de voorwaarde Literatuur en Italiaanse taal (B00.00.10)
Status:	Gevalideerd
Gebruikt door:	(B02.00.02)

Naam:	B00.00.10 voorwaarde Literatuur en Italiaanse taal in gemeenschappelijk deel
Regel:	Een vakkencombinatie voor het gemeenschappelijk deel van de opleiding voldoet altijd aan de voorwaarde Literatuur en Italiaanse taal indien aan alle volgende voorwaarden is voldaan: - de naam van het vak van de vakkencombinatie voor het gemeenschappelijk deel van de opleiding is gelijk aan Italiaanse taal - de naam van een vak van de vakkencombinatie voor de opleiding is gelijk aan Literatuur
Status:	Gevalideerd
Gebruikt door:	(B00.00.09)

Naam:	B00.00.11 voorwaarde Nederlands in gemeenschappelijk deel
Regel:	Een vakkencombinatie voor het gemeenschappelijk deel van de opleiding voldoet altijd aan de voorwaarde Nederlands indien aan precies een van de volgende voorwaarden wordt voldaan: - de naam van het vak van de vakkencombinatie voor het gemeenschappelijk deel van de opleiding is gelijk aan Nederlandse taal en literatuur - de vakkencombinatie voor het gemeenschappelijk deel van de opleiding voldoet aan de voorwaarde Literatuur en Nederlandse taal (B00.00.12)
Status:	Gevalideerd
Gebruikt door:	(B02.00.06) (B02.00.05) (B01.00.01) (B01.00.02) (B02.00.01) (B02.00.03)



Naam:	B00.00.12 voorwaarde Literatuur en Nederlandse taal in gemeenschappelijk deel
Regel:	Een vakkencombinatie voor het gemeenschappelijk deel van de opleiding voldoet altijd aan de voorwaarde Literatuur en Nederlandse taal indien aan alle volgende voorwaarden is voldaan: - de naam van het vak van de vakkencombinatie voor het gemeenschappelijk deel van de opleiding is gelijk aan Nederlandse taal - de naam van een vak van de vakkencombinatie voor de opleiding is gelijk aan Literatuur
Status:	Gevalideerd
Gebruikt door:	(B00.00.11)

Naam:	B00.00.13 voorwaarde Russisch in gemeenschappelijk deel
Regel:	Een vakkencombinatie voor het gemeenschappelijk deel van de opleiding voldoet altijd aan de voorwaarde Russisch indien aan precies een van de volgende voorwaarden wordt voldaan: - de naam van het vak van de vakkencombinatie voor het gemeenschappelijk deel van de opleiding is gelijk aan Russische taal en literatuur - de vakkencombinatie voor het gemeenschappelijk deel van de opleiding voldoet aan de voorwaarde Literatuur en Russische taal (B00.00.14)
Status:	Gevalideerd
Gebruikt door:	(B02.00.02)

Naam:	B00.00.14 voorwaarde Literatuur en Russische taal in gemeenschappelijk deel
Regel:	Een vakkencombinatie voor het gemeenschappelijk deel van de opleiding voldoet altijd aan de voorwaarde Literatuur en Russische taal indien aan alle volgende voorwaarden is voldaan: - de naam van het vak van de vakkencombinatie voor het gemeenschappelijk deel van de opleiding is gelijk aan Russische taal - de naam van een vak van de vakkencombinatie voor de opleiding is gelijk aan Literatuur
Status:	Gevalideerd
Gebruikt door:	(B00.00.13)



Naam:	B00.00.15 voorwaarde Spaans in gemeenschappelijk deel
Regel:	Een vakkencombinatie voor het gemeenschappelijk deel van de opleiding voldoet altijd aan de voorwaarde Spaans indien aan precies een van de volgende voorwaarden wordt voldaan: - de naam van het vak van de vakkencombinatie voor het gemeenschappelijk deel van de opleiding is gelijk aan Spaanse taal en literatuur - de vakkencombinatie voor het gemeenschappelijk deel van de opleiding voldoet aan de voorwaarde Literatuur en Spaanse taal (B00.00.16)
Status:	Gevalideerd
Gebruikt door:	(B02.00.02)

Naam:	B00.00.16 voorwaarde Literatuur en Spaanse taal in gemeenschappelijk deel
Regel:	Een vakkencombinatie voor het gemeenschappelijk deel van de opleiding voldoet altijd aan de voorwaarde Literatuur en Spaanse taal indien aan alle volgende voorwaarden is voldaan: - de naam van het vak van de vakkencombinatie voor het gemeenschappelijk deel van de opleiding is gelijk aan Spaanse taal - de naam van een vak van de vakkencombinatie voor de opleiding is gelijk aan Literatuur
Status:	Gevalideerd
Gebruikt door:	(B00.00.15)

Naam:	B00.00.17 voorwaarde Turks in gemeenschappelijk deel
Regel:	Een vakkencombinatie voor het gemeenschappelijk deel van de opleiding voldoet altijd aan de voorwaarde Turks indien aan precies een van de volgende voorwaarden wordt voldaan: - de naam van het vak van de vakkencombinatie voor het gemeenschappelijk deel van de opleiding is gelijk aan Turkse taal en literatuur - de vakkencombinatie voor het gemeenschappelijk deel van de opleiding voldoet aan de voorwaarde Literatuur en Turkse taal (B00.00.18)
Status:	Gevalideerd



Gebruikt door: [\(B02.00.02\)](#)

Naam: **B00.00.18 voorwaarde Literatuur en Turkse taal in gemeenschappelijk deel**

Regel: Een vakkencombinatie voor het gemeenschappelijk deel van de opleiding voldoet altijd aan de voorwaarde Literatuur en Turkse taal indien aan alle volgende voorwaarden is voldaan:
- de naam van het vak van de vakkencombinatie voor het gemeenschappelijk deel van de opleiding is gelijk aan Turkse taal
- de naam van een vak van de vakkencombinatie voor de opleiding is gelijk aan Literatuur

Status: Gevalideerd

Gebruikt door: [\(B00.00.17\)](#)

Naam: **B00.00.20 voorwaarde Arabisch in het profieldeel**

Regel: Een vakkencombinatie voor het profieldeel van de opleiding voldoet altijd aan de voorwaarde Arabisch indien aan precies een van de volgende voorwaarden wordt voldaan:
- de naam van het vak van de vakkencombinatie voor het profieldeel van de opleiding is gelijk aan Arabische taal en literatuur
- de vakkencombinatie voor het profieldeel van de opleiding voldoet aan de voorwaarde Literatuur en Arabische taal [\(B00.00.21\)](#)

Status: Gevalideerd

Gebruikt door: [\(B02.03.11\)](#) [\(B01.04.06\)](#) [\(B01.03.04\)](#) [\(B01.04.04\)](#) [\(B02.04.10\)](#)

Naam: **B00.00.21 voorwaarde Literatuur en Arabische taal in het profieldeel**

Regel: Een vakkencombinatie voor het profieldeel van de opleiding voldoet altijd aan de voorwaarde Literatuur en Arabische taal indien aan alle volgende voorwaarden is voldaan:
- de naam van het vak van de vakkencombinatie voor het profieldeel van de opleiding is gelijk aan Arabische taal
- de naam van een vak van de vakkencombinatie voor de opleiding is gelijk aan Literatuur

Status: Gevalideerd



Gebruikt door: [\(B00.00.20\)](#)

Naam: B00.00.22 voorwaarde Duits in het profieldeel

Regel: Een vakkencombinatie voor het profieldeel van de opleiding voldoet altijd aan de voorwaarde Duits indien aan precies een van de volgende voorwaarden wordt voldaan:
- de naam van het vak van de vakkencombinatie voor het profieldeel van de opleiding is gelijk aan Duitse taal en literatuur
- de vakkencombinatie voor het profieldeel van de opleiding voldoet aan de voorwaarde Literatuur en Duitse taal [\(B00.00.23\)](#)

Status: Gevalideerd

Gebruikt door: [\(B02.03.11\)](#) [\(B01.04.06\)](#) [\(B01.03.04\)](#) [\(B01.04.04\)](#) [\(B02.04.10\)](#)

Naam: B00.00.23 voorwaarde Literatuur en Duitse taal in het profieldeel

Regel: Een vakkencombinatie voor het profieldeel van de opleiding voldoet altijd aan de voorwaarde Literatuur en Duitse taal indien aan alle volgende voorwaarden is voldaan:
- de naam van het vak van de vakkencombinatie voor het profieldeel van de opleiding is gelijk aan Duitse taal
- de naam van een vak van de vakkencombinatie voor de opleiding is gelijk aan Literatuur

Status: Gevalideerd

Gebruikt door: [\(B00.00.22\)](#)

Naam: B00.00.26 voorwaarde Frans in het profieldeel

Regel: Een vakkencombinatie voor het gemeenschappelijk deel van de opleiding voldoet altijd aan de voorwaarde Frans indien aan precies een van de volgende voorwaarden wordt voldaan:
- de naam van het vak van de vakkencombinatie voor het profieldeel van de opleiding is gelijk aan Franse taal en literatuur
- de vakkencombinatie voor het profieldeel van de opleiding voldoet aan de voorwaarde Literatuur en Franse taal [\(B00.00.27\)](#)

Status: Gevalideerd



Gebruikt door: [\(B02.00.02\)](#)

Naam: B00.00.27 voorwaarde Literatuur en Franse taal in het profieldeel

Regel: Een vakkencombinatie voor het profieldeel van de opleiding voldoet altijd aan de voorwaarde Literatuur en Franse taal indien aan alle volgende voorwaarden is voldaan:
- de naam van het vak van de vakkencombinatie voor het profieldeel van de opleiding is gelijk aan Franse taal
- de naam van een vak van de vakkencombinatie voor de opleiding is gelijk aan Literatuur

Status: Gevalideerd

Gebruikt door: [\(B00.00.26\)](#)

Naam: B00.00.28 voorwaarde Italiaans in het profieldeel

Regel: Een vakkencombinatie voor het profieldeel van de opleiding voldoet altijd aan de voorwaarde Italiaans indien aan precies een van de volgende voorwaarden wordt voldaan:
- de naam van het vak van de vakkencombinatie voor het profieldeel van de opleiding is gelijk aan Italiaanse taal en literatuur
- de vakkencombinatie voor het profieldeel van de opleiding voldoet aan de voorwaarde Literatuur en Italiaanse taal [\(B00.00.29\)](#)

Status: Gevalideerd

Gebruikt door: [\(B02.03.11\)](#) [\(B01.04.06\)](#) [\(B01.03.04\)](#) [\(B01.04.04\)](#) [\(B02.04.10\)](#)

Naam: B00.00.29 voorwaarde Literatuur en Italiaanse taal in het profieldeel

Regel: Een vakkencombinatie voor het profieldeel van de opleiding voldoet altijd aan de voorwaarde Literatuur en Italiaanse taal indien aan alle volgende voorwaarden is voldaan:
- de naam van het vak van de vakkencombinatie voor het profieldeel van de opleiding is gelijk aan Italiaanse taal
- de naam van een vak van de vakkencombinatie voor de opleiding is gelijk aan Literatuur

Status: Gevalideerd



Gebruikt door: [\(B00.00.28\)](#)

Naam: B00.00.30 voorwaarde Russisch in het profieldeel

Regel: Een vakkencombinatie voor het profieldeel van de opleiding voldoet altijd aan de voorwaarde Russisch indien aan precies een van de volgende voorwaarden wordt voldaan:
- de naam van het vak van de vakkencombinatie voor het profieldeel van de opleiding is gelijk aan Russische taal en literatuur
- de vakkencombinatie voor het profieldeel van de opleiding voldoet aan de voorwaarde Literatuur en Russische taal [\(B00.00.31\)](#)

Status: Gevalideerd

Gebruikt door: [\(B02.03.11\)](#) [\(B01.04.06\)](#) [\(B01.03.04\)](#) [\(B01.04.04\)](#) [\(B02.04.10\)](#)

Naam: B00.00.31 voorwaarde Literatuur en Russische taal in het profieldeel

Regel: Een vakkencombinatie voor het profieldeel van de opleiding voldoet altijd aan de voorwaarde Literatuur en Russische taal indien aan alle volgende voorwaarden is voldaan:
- de naam van het vak van de vakkencombinatie voor het profieldeel van de opleiding is gelijk aan Russische taal
- de naam van een vak van de vakkencombinatie voor de opleiding is gelijk aan Literatuur

Status: Gevalideerd

Gebruikt door: [\(B00.00.30\)](#)

Naam: B00.00.32 voorwaarde Spaans in het profieldeel

Regel: Een vakkencombinatie voor het profieldeel van de opleiding voldoet altijd aan de voorwaarde Spaans indien aan precies een van de volgende voorwaarden wordt voldaan:
- de naam van het vak van de vakkencombinatie voor het profieldeel van de opleiding is gelijk aan Spaanse taal en literatuur
- de vakkencombinatie voor het profieldeel van de opleiding voldoet aan de voorwaarde Literatuur en Spaanse taal [\(B00.00.33\)](#)

Status: Gevalideerd



Gebruikt door: [\(B02.03.11\)](#) [\(B01.04.06\)](#) [\(B01.03.04\)](#) [\(B01.04.04\)](#) [\(B02.04.10\)](#)

Naam: **B00.00.33 voorwaarde Literatuur en Spaanse taal in het profieldeel**

Regel: Een vakkencombinatie voor het profieldeel van de opleiding voldoet altijd aan de voorwaarde Literatuur en Spaanse taal indien aan alle volgende voorwaarden is voldaan:
- de naam van het vak van de vakkencombinatie voor het profieldeel van de opleiding is gelijk aan Spaanse taal
- de naam van een vak van de vakkencombinatie voor de opleiding is gelijk aan Literatuur

Status: Gevalideerd

Gebruikt door: [\(B00.00.32\)](#)

Naam: **B00.00.34 voorwaarde Turks in het profieldeel**

Regel: Een vakkencombinatie voor het profieldeel van de opleiding voldoet altijd aan de voorwaarde Turks indien aan precies een van de volgende voorwaarden wordt voldaan:
- de naam van het vak van de vakkencombinatie voor het profieldeel van de opleiding is gelijk aan Turkse taal en literatuur
- de vakkencombinatie voor het profieldeel van de opleiding voldoet aan de voorwaarde Literatuur en Turkse taal [\(B00.00.35\)](#)

Status: Gevalideerd

Gebruikt door: [\(B02.03.11\)](#) [\(B01.04.06\)](#) [\(B01.03.04\)](#) [\(B01.04.04\)](#) [\(B02.04.10\)](#)

Naam: **B00.00.35 voorwaarde Literatuur en Turkse taal in het profieldeel**

Regel: Een vakkencombinatie voor het profieldeel van de opleiding voldoet altijd aan de voorwaarde Literatuur en Turkse taal indien aan alle volgende voorwaarden is voldaan:
- de naam van het vak van de vakkencombinatie voor het profieldeel van de opleiding is gelijk aan Turkse taal
- de naam van een vak van de vakkencombinatie voor de opleiding is gelijk aan Literatuur

Status: Gevalideerd



Gebruikt door: (B00.00.34)

Naam: B00.00.36 voorwaarde taalvakken met of zonder literatuur

Regel: Een vakkencombinatie voor de opleiding voldoet altijd aan de voorwaarde taalvakken met of zonder literatuur indien aan precies een van de volgende voorwaarden wordt voldaan:
- de vakkencombinatie voor de opleiding bevat taalvakken zonder literatuur
- de vakkencombinatie voor de opleiding bevat taalvakken met literatuur
- de vakkencombinatie voor de opleiding bevat geen enkel taalvak

Status: Gevalideerd

Gebruikt door: (B01.02.01) (B02.01.04) (B01.03.01) (B01.01.01) (B02.04.03) (B01.04.01) (B02.03.01) (B02.03.03) (B02.02.03) (B02.01.01) (B02.04.01) (B02.02.01)

Naam: B00.00.37 Voorwaarde Literatuur bij taalvak of los

Regel: Een vakkencombinatie voor het vrije deel van de opleiding mag niet het vak Literatuur bevatten indien aan ten minste een van de volgende voorwaarden wordt voldaan:
- de naam van een vak van de vakkencombinatie voor de opleiding is gelijk aan Arabische taal en literatuur
- de naam van een vak van de vakkencombinatie voor de opleiding is gelijk aan Duitse taal en literatuur
- de naam van een vak van de vakkencombinatie voor de opleiding is gelijk aan Engelse taal en literatuur
- de naam van een vak van de vakkencombinatie voor de opleiding is gelijk aan Franse taal en literatuur
- de naam van een vak van de vakkencombinatie voor de opleiding is gelijk aan Italiaanse taal en literatuur
- de naam van een vak van de vakkencombinatie voor de opleiding is gelijk aan Nederlandse taal en literatuur
- de naam van een vak van de vakkencombinatie voor de opleiding is gelijk aan Russische taal en literatuur
- de naam van een vak van de vakkencombinatie voor de opleiding is gelijk aan Spaanse taal en literatuur
- de naam van een vak van de vakkencombinatie voor de opleiding is gelijk aan Turkse taal en literatuur

Status: Gevalideerd

Gebruikt door:



Naam: B00.00.38 Taalvakken met literatuur

Regel: Een vak moet worden beschouwd als taalvak met literatuur indien aan ten minste een van de volgende voorwaarden wordt voldaan:

- de naam van het vak is gelijk aan Nederlandse taal en literatuur
- de naam van het vak is gelijk aan Engelse taal en literatuur
- de naam van het vak is gelijk aan Arabische taal en literatuur
- de naam van het vak is gelijk aan Duitse taal en literatuur
- de naam van het vak is gelijk aan Franse taal en literatuur
- de naam van het vak is gelijk aan Italiaanse taal en literatuur
- de naam van het vak is gelijk aan Russische taal en literatuur
- de naam van het vak is gelijk aan Spaanse taal en literatuur
- de naam van het vak is gelijk aan Turkse taal en literatuur

Status: Gevalideerd

Gebruikt door:

Naam: B00.00.39 Taalvakken zonder literatuur

Regel: Een vak moet worden beschouwd als taalvak zonder literatuur indien aan ten minste een van de volgende voorwaarden wordt voldaan:

- de naam van het vak is gelijk aan Nederlandse taal
- de naam van het vak is gelijk aan Engelse taal
- de naam van het vak is gelijk aan Arabische taal
- de naam van het vak is gelijk aan Duitse taal
- de naam van het vak is gelijk aan Franse taal
- de naam van het vak is gelijk aan Italiaanse taal
- de naam van het vak is gelijk aan Russische taal
- de naam van het vak is gelijk aan Spaanse taal
- de naam van het vak is gelijk aan Turkse taal

Status: Gevalideerd

Gebruikt door:



4.10 Bedrijfsregels controle vakkenpakket HAVO

Naam:	B01.00.01 gemeenschappelijk deel HAVO VO
Regel:	Een vakkencombinatie voor het gemeenschappelijk deel van de opleiding bevat altijd alle vereiste vakken voor het gemeenschappelijk deel van de opleiding HAVO op het VO indien aan alle volgende voorwaarden is voldaan: <ul style="list-style-type: none">- de vakkencombinatie voor het gemeenschappelijk deel van de opleiding voldoet aan de voorwaarde Nederlands- de vakkencombinatie voor het gemeenschappelijk deel van de opleiding voldoet aan de voorwaarde Engels- de naam van het vak van de vakkencombinatie voor het gemeenschappelijk deel van de opleiding is gelijk aan Maatschappijleer- de naam van het vak van de vakkencombinatie voor het gemeenschappelijk deel van de opleiding is gelijk aan Culturele en kunstzinnige vorming- de naam van het vak van de vakkencombinatie voor het gemeenschappelijk deel van de opleiding is gelijk aan Lichamelijke opvoeding
Status:	Gevalideerd
Begindatum geldigheid:	01-01-2000
Einddatum geldigheid:	
Gebruikt door:	(B01.04.02) (B01.03.02) (B01.01.02) (B01.02.02)

Naam:	B01.00.02 gemeenschappelijk deel HAVO VAVO
Regel:	Een vakkencombinatie voor het gemeenschappelijk deel van de opleiding bevat altijd alle vereiste vakken voor het gemeenschappelijk deel van de opleiding HAVO op het VAVO indien aan alle volgende voorwaarden is voldaan: <ul style="list-style-type: none">- de vakkencombinatie voor het gemeenschappelijk deel van de opleiding voldoet aan de voorwaarde Nederlands- de vakkencombinatie voor het gemeenschappelijk deel van de opleiding voldoet aan de voorwaarde Engels- de naam van het vak van de vakkencombinatie voor het gemeenschappelijk deel van de opleiding is gelijk aan maatschappijleer
Status:	Gevalideerd
Begindatum geldigheid:	01-01-2000



Einddatum
geldigheid:

Gebruikt door: [\(B01.04.11\)](#) [\(B01.03.11\)](#) [\(B01.02.11\)](#) [\(B01.01.11\)](#)

Naam: B01.00.10 vrij deel van de opleiding HAVO

Regel: Een vakkencombinatie voor het vrije deel van de opleiding voldoet altijd aan de norm vakken vrije deel van de opleiding HAVO indien aan alle volgende voorwaarden is voldaan:

- de vakkencombinatie voor het vrije deel van de opleiding bevat tenminste 1 vak met een studiebelasting van tenminste 320 uren
- de vakkencombinatie voor het vrije deel van de opleiding voldoet aan de voorwaarde combinatie wiskundevakken [\(B01.00.12\)](#)
- de vakkencombinatie voor het vrije deel van de opleiding voldoet aan de voorwaarde combinatie beeldende kunstvakken [\(B01.00.11\)](#)
- de vakkencombinatie voor het vrije deel van de opleiding voldoet aan de voorwaarde combinatie muziekvakken [\(B01.00.13\)](#)
- de vakkencombinatie voor het vrije deel van de opleiding voldoet aan de voorwaarde combinatie elementaire taalvakken [\(B01.00.14\)](#)
- de vakkencombinatie voor het vrije deel van de opleiding voldoet aan de voorwaarde Literatuur en taalvakken met literatuur

Status: Gevalideerd

Begindatum
geldigheid: 01-01-2000

Einddatum
geldigheid:

Gebruikt door: [\(B01.04.02\)](#) [\(B01.03.02\)](#) [\(B01.01.02\)](#) [\(B01.02.02\)](#)



Naam: **B01.00.11 voorwaarde combinatie beeldende kunstvakken**

Regel: Een vakkencombinatie voor het vrije deel van de opleiding voldoet altijd aan de voorwaarde combinatie beeldende kunstvakken indien aan precies een van de volgende voorwaarden wordt voldaan:

- de vakkencombinatie voor de opleiding HAVO bevat het vak Kunst (beeldende vormgeving)
- de vakkencombinatie voor de opleiding HAVO bevat het vak Teken
- de vakkencombinatie voor de opleiding HAVO bevat het vak Handvaardigheid
- de vakkencombinatie voor de opleiding HAVO bevat het vak Textiele vormgeving
- de vakkencombinatie voor de opleiding HAVO bevat geen van bovenstaande vakken

Status: Gevalideerd

**Begindatum
geldigheid:** 01-01-
2000

**Einddatum
geldigheid:**

Gebruikt door: [\(B01.00.15\)](#) [\(B01.00.10\)](#)



Naam: B01.00.12 voorwaarde wiskunde				
<i>de vakkencombinatie voor de opleiding HAVO bevat Wiskunde A</i>	<i>de vakkencombinatie voor de opleiding HAVO bevat Wiskunde B</i>	<i>de vakkencombinatie voor de opleiding HAVO bevat Wiskunde D</i>	<i>de vakkencombinatie voor het vrije deel van de opleiding bevat minimaal 2 vakken met een studiebelasting van tenminste 320 uren</i>	<i>Een vakkencombinatie voor het vrije deel van de opleiding voldoet aan de voorwaarde combinatie wiskundevakken</i>
is onwaar	is onwaar	is onwaar		is waar
is waar	is onwaar	is onwaar		is waar
is onwaar	is waar	is waar		is waar
is onwaar	is waar	is onwaar		is waar
is waar	is waar	is waar	is waar	is waar
is waar	is waar	is onwaar	is waar	is waar
is waar	is waar	is waar	is onwaar	is onwaar
is waar	is waar	is onwaar	is onwaar	is onwaar
is waar	is onwaar	is waar		is onwaar
is onwaar	is onwaar	is waar		is onwaar
Status:	Gevalideerd			
Begindatum geldigheid:	01-01-2000			
Einddatum geldigheid:				
Gebruikt door:	(B01.00.15) (B01.00.10)			



Naam:	B01.00.13 voorwaarde combinatie muziekvakken
Regel:	Een vakkencombinatie voor het vrije deel van de opleiding voldoet altijd aan de voorwaarde combinatie muziekvakken indien aan precies een van de volgende voorwaarden wordt voldaan: <ul style="list-style-type: none">- de naam van een vak van de vakkencombinatie voor de opleiding HAVO is gelijk aan Muziek- de naam van een vak van de vakkencombinatie voor de opleiding HAVO is gelijk aan Kunst (muziek)- de vakkencombinatie voor de opleiding HAVO bevat geen van bovenstaande vakken
Status:	Gevalideerd
Begindatum geldigheid:	01-01-2000
Einddatum geldigheid:	
Gebruikt door:	(B01.00.15) (B01.00.10)

Naam:	B01.00.14 voorwaarde combinatie (elementair) taalvakken
Regel:	Een vakkencombinatie voor het vrije deel van de opleiding voldoet altijd aan de voorwaarde combinatie elementaire taalvakken indien aan precies een van de volgende voorwaarden wordt voldaan: <ul style="list-style-type: none">- de vakkencombinatie voor het vrije deel van de opleiding bevat een elementair taalvak en er is geen volledig taalvak in dezelfde taal in de vakkencombinatie van de opleiding- de vakkencombinatie voor het vrije deel van de opleiding bevat geen elementair taalvak
Status:	Gevalideerd
Begindatum geldigheid:	01-01-2000
Einddatum geldigheid:	
Gebruikt door:	(B01.00.15) (B01.00.10)



Naam:	B01.00.15 vrij deel van de opleiding HAVO VAVO
Regel:	Een vakkencombinatie voor het vrije deel van de opleiding voldoet altijd aan de norm vakken vrije deel van de opleiding HAVO-VAVO indien aan alle volgende voorwaarden is voldaan: <ul style="list-style-type: none">- de vakkencombinatie voor het vrije deel van de opleiding bevat tenminste 1 vak met een studiebelasting van tenminste 320 uren- de vakkencombinatie voor het vrije deel van de opleiding voldoet aan de voorwaarde combinatie wiskundevakken (B01.00.12)- de vakkencombinatie voor het vrije deel van de opleiding voldoet aan de voorwaarde combinatie beeldende kunstvakken (B01.00.11)- de vakkencombinatie voor het vrije deel van de opleiding voldoet aan de voorwaarde combinatie muziekvakken (B01.00.13)- de vakkencombinatie voor het vrije deel van de opleiding voldoet aan de voorwaarde combinatie elementaire taalvakken (B01.00.14)
Status:	Gewijzigd
Begindatum geldigheid:	01-01-2020
Einddatum geldigheid:	
Gebruikt door:	(B01.04.11) (B01.03.11) (B01.02.11) (B01.01.11)

Naam:	B01.01.01 vakkenpakketen HAVO Natuur en Techniek VO
Regel:	Een pakket bevat altijd alle vereiste onderdelen indien aan alle volgende voorwaarden is voldaan: <ul style="list-style-type: none">- de vakkencombinatie voor de opleiding HAVO bevat alle vereiste vakken voor de opleiding HAVO Natuur en Techniek op het VO (B01.01.02)- het pakket bevat een profielwerkstuk- het pakket bevat alleen resultaten van het niveau HAVO of VWO- het pakket bevat geen resultaat dat meerdere keren voorkomt in het pakket- de vakkencombinatie voor de opleiding voldoet aan de voorwaarde taalvakken met of zonder literatuur
Status:	Gewijzigd
Begindatum geldigheid:	01-08-2019



Einddatum
geldigheid:

Gebruikt door:

Naam: B01.01.02 vakkencombinatie voor de opleiding HAVO Natuur en Techniek

Regel: Een vakkencombinatie voor de opleiding HAVO bevat altijd alle vereiste vakken voor de opleiding HAVO Natuur en Techniek op het VO indien aan alle volgende voorwaarden is voldaan:

- de vakkencombinatie voor het gemeenschappelijk deel van de opleiding bevat alle vereiste vakken voor het gemeenschappelijk deel van de opleiding HAVO op het VO ([B01.00.01](#))
- de vakkencombinatie voor het profieldeel van de opleiding bevat alle vereiste vakken voor het profieldeel van de opleiding HAVO Natuur en Techniek ([B01.01.03](#))
- de vakkencombinatie voor het vrije deel van de opleiding voldoet aan de norm vakken vrije deel van de opleiding HAVO ([B01.00.10](#))

Status: Gevalideerd

**Begindatum
geldigheid:** 01-01-2000

**Einddatum
geldigheid:**

Gebruikt door: ([B01.01.01](#))

Naam: B01.01.03 vakkencombinatie voor het profieldeel van de opleiding HAVO Natuur en Techniek

Regel: Een vakkencombinatie voor het profieldeel van de opleiding bevat altijd alle vereiste vakken voor het profieldeel van de opleiding HAVO Natuur en Techniek indien aan alle volgende voorwaarden is voldaan:

- de naam van een vak van de vakkencombinatie voor het profieldeel van de opleiding is gelijk aan Wiskunde B
- de naam van een vak van de vakkencombinatie voor het profieldeel van de opleiding is gelijk aan Natuurkunde
- de naam van een vak van de vakkencombinatie voor het profieldeel van de opleiding is gelijk aan Scheikunde
- de vakkencombinatie voor het profieldeel van de opleiding bevat het vereiste profielkeuzevak Natuur en Techniek ([B01.01.04](#))

Status: Gevalideerd



Begindatum geldigheid:	01-01-2000
Einddatum geldigheid:	
Gebruikt door:	(B01.01.02) (B01.01.11)

Naam:	B01.01.04 profielkeuzevak HAVO Natuur en Techniek
Regel:	Een vakkencombinatie voor het profieldeel van de opleiding bevat altijd het vereiste profielkeuzevak Natuur en Techniek indien aan precies een van de volgende voorwaarden wordt voldaan: <ul style="list-style-type: none">- de naam van een vak van de vakkencombinatie voor het profieldeel van de opleiding is gelijk aan Natuur, Leven en Technologie- de naam van een vak van de vakkencombinatie voor het profieldeel van de opleiding is gelijk aan Informatica- de naam van een vak van de vakkencombinatie voor het profieldeel van de opleiding is gelijk aan Biologie- de naam van een vak van de vakkencombinatie voor het profieldeel van de opleiding is gelijk aan Wiskunde D- de naam van het vak van de vakkencombinatie voor het profieldeel van de opleiding is gelijk aan Onderzoek en ontwerpen
Status:	Gevalideerd
Begindatum geldigheid:	01-01-2000
Einddatum geldigheid:	
Gebruikt door:	(B01.01.03)

Naam:	B01.01.10 vakkenpakketeisen HAVO Natuur en Techniek VAVO
Regel:	Een pakket bevat altijd alle vereiste onderdelen indien aan alle volgende voorwaarden is voldaan: <ul style="list-style-type: none">- de vakkencombinatie voor de opleiding HAVO bevat alle vereiste vakken voor de opleiding HAVO Natuur en Techniek op het VAVO (B01.01.11)- het pakket bevat een profielwerkstuk- het pakket bevat alleen resultaten van het niveau HAVO of VWO- het pakket bevat geen resultaat dat meerdere keren voorkomt in het pakket





Status:	Gewijzigd
Begindatum geldigheid:	01-08-2020
Einddatum geldigheid:	
Gebruikt door:	

Naam:	B01.01.11 vakkencombinatie voor de opleiding Natuur en Techniek VAVO
Regel:	Een vakkencombinatie voor de opleiding HAVO bevat altijd alle vereiste vakken voor de opleiding HAVO Natuur en Techniek op het VAVO indien aan alle volgende voorwaarden is voldaan: - de vakkencombinatie voor het gemeenschappelijk deel van de opleiding bevat alle vereiste vakken voor het gemeenschappelijk deel van de opleiding HAVO op het VAVO (B01.00.02) - de vakkencombinatie voor het profieldeel van de opleiding bevat alle vereiste vakken voor het profieldeel van de opleiding HAVO Natuur en Techniek (B01.01.03) - de vakkencombinatie voor het vrije deel van de opleiding voldoet aan de norm vakken vrije deel van de opleiding HAVO-VAVO (B01.00.15)
Status:	Gevalideerd
Begindatum geldigheid:	01-01-2000
Einddatum geldigheid:	
Gebruikt door:	(B01.01.10)

Naam:	B01.02.01 vakkenpakketen HAVO Natuur en Gezondheid VO
Regel:	Een pakket bevat altijd alle vereiste onderdelen indien aan alle volgende voorwaarden is voldaan: - de vakkencombinatie voor de opleiding HAVO bevat alle vereiste vakken voor de opleiding HAVO Natuur en Gezondheid op het VO (B01.02.02) - het pakket bevat een profielwerkstuk



	<ul style="list-style-type: none">- het pakket bevat alleen resultaten van het niveau HAVO of VWO- het pakket bevat geen resultaat dat meerdere keren voorkomt in het pakket- de vakkencombinatie voor de opleiding voldoet aan de voorwaarde taalvakken met of zonder literatuur
Status:	Gewijzigd
Begindatum geldigheid:	01-08-2019
Einddatum geldigheid:	
Bronnen uit teksten:	Eindexamenbesluit VO (Artikel 13., lid 1)
Gebruikt door:	

Naam:	B01.02.02 vakkencombinatie van de opleiding HAVO Natuur en Gezondheid VO
Regel:	Een vakkencombinatie voor de opleiding HAVO bevat altijd alle vereiste vakken voor de opleiding HAVO Natuur en Gezondheid op het VO indien aan alle volgende voorwaarden is voldaan: <ul style="list-style-type: none">- de vakkencombinatie voor het gemeenschappelijk deel van de opleiding bevat alle vereiste vakken voor het gemeenschappelijk deel van de opleiding HAVO op het VO (B01.00.01)- de vakkencombinatie voor het profieldeel van de opleiding bevat alle verplichte vakken voor het profieldeel van de opleiding HAVO Natuur en Gezondheid (B01.02.03)- de vakkencombinatie voor het vrije deel van de opleiding voldoet aan de norm vakken vrije deel van de opleiding HAVO (B01.00.10)
Status:	Gevalideerd
Begindatum geldigheid:	01-01-2000
Einddatum geldigheid:	
Gebruikt door:	(B01.02.01)



Naam:	B01.02.03 vakkencombinatie voor het profieldeel van de opleiding HAVO Natuur en Gezondheid
Regel:	Een vakkencombinatie voor het profieldeel van de opleiding bevat altijd alle verplichte vakken voor het profieldeel van de opleiding HAVO Natuur en Gezondheid indien aan alle volgende voorwaarden is voldaan: <ul style="list-style-type: none">- de vakkencombinatie voor het profieldeel van de opleiding bevat een vereist wiskunde vak (B01.02.05)- de naam van een vak van de vakkencombinatie voor het profieldeel van de opleiding is gelijk aan Biologie- de naam van een vak van de vakkencombinatie voor het profieldeel van de opleiding is gelijk aan Scheikunde- de vakkencombinatie voor het profieldeel van de opleiding bevat een profielkeuzevak HAVO Natuur en Gezondheid (B01.02.04)
Status:	Gevalideerd
Begindatum geldigheid:	01-01-2000
Einddatum geldigheid:	
Gebruikt door:	(B01.02.02) (B01.02.11)

Naam:	B01.02.04 profielkeuzevak HAVO Natuur en Gezondheid
Regel:	Een vakkencombinatie voor het profieldeel van de opleiding bevat altijd een profielkeuzevak HAVO Natuur en Gezondheid indien aan precies een van de volgende voorwaarden wordt voldaan: <ul style="list-style-type: none">- de naam van een vak van de vakkencombinatie voor het profieldeel van de opleiding is gelijk aan Natuur, Leven en Technologie- de naam van een vak van de vakkencombinatie voor het profieldeel van de opleiding is gelijk aan Aardrijkskunde- de naam van een vak van de vakkencombinatie voor het profieldeel van de opleiding is gelijk aan Natuurkunde- de naam van het vak van de vakkencombinatie voor het profieldeel van de opleiding is gelijk aan Onderzoek en ontwerpen
Status:	Gevalideerd
Begindatum geldigheid:	01-01-2000
Einddatum geldigheid:	
Gebruikt door:	(B01.02.03)



Naam:	B01.02.05 vereiste wiskunde vak profieldeel opleiding HAVO Natuur en Gezondheid
Regel:	Een vakkencombinatie voor het profieldeel van de opleiding bevat altijd een vereist wiskunde vak indien aan precies een van de volgende voorwaarden wordt voldaan: - de naam van een vak van de vakkencombinatie voor het profieldeel van de opleiding is gelijk aan Wiskunde A - de naam van een vak van de vakkencombinatie voor het profieldeel van de opleiding is gelijk aan Wiskunde B
Status:	Gevalideerd
Begindatum geldigheid:	01-01-2000
Einddatum geldigheid:	
Gebruikt door:	(B01.02.03)

Naam:	B01.02.10 vakkenpakketeisen HAVO Natuur en Gezondheid VAVO
Regel:	Een pakket bevat altijd alle vereiste onderdelen indien aan alle volgende voorwaarden is voldaan: - de vakkencombinatie voor de opleiding HAVO bevat alle vereiste vakken voor de opleiding HAVO Natuur en Gezondheid op het VAVO (B01.02.11) - het pakket bevat een profielwerkstuk - het pakket bevat alleen resultaten van het niveau HAVO of VWO - het pakket bevat geen resultaat dat meerdere keren voorkomt in het pakket
Status:	Gewijzigd
Begindatum geldigheid:	01-08-2020
Einddatum geldigheid:	
Gebruikt door:	



Naam:	B01.02.11 vakkencombinatie van de opleiding HAVO Natuur en Gezondheid VAVO
Regel:	Een vakkencombinatie voor de opleiding HAVO bevat altijd alle vereiste vakken voor de opleiding HAVO Natuur en Gezondheid op het VAVO indien aan alle volgende voorwaarden is voldaan: <ul style="list-style-type: none">- de vakkencombinatie voor het gemeenschappelijk deel van de opleiding bevat alle vereiste vakken voor het gemeenschappelijk deel van de opleiding HAVO op het VAVO (B01.00.02)- de vakkencombinatie voor het profieldeel van de opleiding bevat alle verplichte vakken voor het profieldeel van de opleiding HAVO Natuur en Gezondheid (B01.02.03)- de vakkencombinatie voor het vrije deel van de opleiding voldoet aan de norm vakken vrije deel van de opleiding HAVO-VAVO (B01.00.15)
Status:	Gevalideerd
Begindatum geldigheid:	01-08-2020
Einddatum geldigheid:	
Gebruikt door:	(B01.02.10)

Naam:	B01.03.01 vakkenpakketen HAVO Economie en Maatschappij VO
Regel:	Een pakket bevat altijd alle vereiste onderdelen indien aan alle volgende voorwaarden is voldaan: <ul style="list-style-type: none">- de vakkencombinatie voor de opleiding HAVO bevat alle vereiste vakken voor de opleiding HAVO Economie en Maatschappij op het VO (B01.03.02)- het pakket bevat een profielwerkstuk- het pakket bevat alleen resultaten van het niveau HAVO of VWO- het pakket bevat geen resultaat dat meerdere keren voorkomt in het pakket- de vakkencombinatie voor de opleiding voldoet aan de voorwaarde taalvakken met of zonder literatuur
Status:	Gewijzigd
Begindatum geldigheid:	01-08-2019



Einddatum
geldigheid:

Gebruikt door:

Naam: B01.03.02 vakkencombinatie van de opleiding HAVO Economie en Maatschappij VO

Regel: Een vakkencombinatie voor de opleiding HAVO bevat altijd alle vereiste vakken voor de opleiding HAVO Economie en Maatschappij op het VO indien aan alle volgende voorwaarden is voldaan:

- de vakkencombinatie voor het gemeenschappelijk deel van de opleiding bevat alle vereiste vakken voor het gemeenschappelijk deel van de opleiding HAVO op het VO ([B01.00.01](#))
- de vakkencombinatie voor het profieldeel van de opleiding bevat alle vereiste vakken voor het profieldeel van de opleiding HAVO Economie en Maatschappij ([B01.03.03](#))
- de vakkencombinatie voor het vrije deel van de opleiding voldoet aan de norm vakken vrije deel van de opleiding HAVO ([B01.00.10](#))

Status: Gevalideerd

**Begindatum
geldigheid:** 01-01-2000

**Einddatum
geldigheid:**

Gebruikt door: ([B01.03.01](#))

Naam: B01.03.03 vakkencombinatie van het profieldeel van de opleiding HAVO Economie en Maatschappij

Regel: Een vakkencombinatie voor het profieldeel van de opleiding bevat altijd alle vereiste vakken voor het profieldeel van de opleiding HAVO Economie en Maatschappij indien aan alle volgende voorwaarden is voldaan:

- de vakkencombinatie voor het profieldeel van de opleiding bevat een vereist wiskunde vak ([B01.03.05](#))
- de naam van een vak van de vakkencombinatie voor het profieldeel van de opleiding is gelijk aan Economie
- de naam van een vak van de vakkencombinatie voor het profieldeel van de opleiding is gelijk aan Geschiedenis
- de vakkencombinatie voor het profieldeel van de opleiding bevat een profielkeuzevak HAVO Economie en Maatschappij ([B01.03.04](#))

Status: Gevalideerd



Begindatum geldigheid:	01-01-2000
Einddatum geldigheid:	
Gebruikt door:	(B01.03.11) (B01.03.02)

Naam:	B01.03.04 profielkeuzevak HAVO Economie en Maatschappij
Regel:	<p>Een vakkencombinatie voor het profieldeel van de opleiding bevat altijd een profielkeuzevak HAVO Economie en Maatschappij indien aan precies een van de volgende voorwaarden wordt voldaan:</p> <ul style="list-style-type: none">- de naam van het vak van de vakkencombinatie voor het profieldeel van de opleiding is gelijk aan Bedrijfseconomie- de naam van het vak van de vakkencombinatie voor het profieldeel van de opleiding is gelijk aan Aardrijkskunde- de naam van het vak van de vakkencombinatie voor het profieldeel van de opleiding is gelijk aan Maatschappijwetenschappen- de vakkencombinatie voor het profieldeel van de opleiding voldoet aan de voorwaarde Frans- de vakkencombinatie voor het profieldeel van de opleiding voldoet aan de voorwaarde Duits- de vakkencombinatie voor het profieldeel van de opleiding voldoet aan de voorwaarde Spaans- de vakkencombinatie voor het profieldeel van de opleiding voldoet aan de voorwaarde Russisch- de vakkencombinatie voor het profieldeel van de opleiding voldoet aan de voorwaarde Italiaans- de vakkencombinatie voor het profieldeel van de opleiding voldoet aan de voorwaarde Arabisch- de vakkencombinatie voor het profieldeel van de opleiding voldoet aan de voorwaarde Turks- de naam van het vak van de vakkencombinatie voor het profieldeel van de opleiding is gelijk aan Friese taal en cultuur- de naam van het vak van de vakkencombinatie voor het profieldeel van de opleiding is gelijk aan Papiaments taal
Status:	Gewijzigd
Begindatum geldigheid:	01-08-2019
Einddatum geldigheid:	
Gebruikt door:	(B01.03.03)



Naam:	B01.03.05 wiskundevak HAVO Economie en Maatschappij
Regel:	Een vakkencombinatie voor het profieldeel van de opleiding bevat altijd een vereist wiskunde vak indien aan precies een van de volgende voorwaarden wordt voldaan: <ul style="list-style-type: none">- de naam van een vak van de vakkencombinatie voor het profieldeel van de opleiding is gelijk aan Wiskunde A- de naam van een vak van de vakkencombinatie voor het profieldeel van de opleiding is gelijk aan Wiskunde B
Status:	Gevalideerd
Begindatum geldigheid:	01-01-2000
Einddatum geldigheid:	
Gebruikt door:	(B01.03.03)

Naam:	B01.03.10 vakkenpakketeisen HAVO Economie en Maatschappij op het VAVO
Regel:	Een pakket bevat altijd alle vereiste onderdelen indien aan alle volgende voorwaarden is voldaan: <ul style="list-style-type: none">- de vakkencombinatie voor de opleiding HAVO bevat alle vereiste vakken voor de opleiding HAVO Economie en Maatschappij op het VAVO (B01.03.11)- het pakket bevat een profielwerkstuk- het pakket bevat alleen resultaten van het niveau HAVO of VWO- het pakket bevat geen resultaat dat meerdere keren voorkomt in het pakket
Status:	Gewijzigd
Begindatum geldigheid:	01-08-2020
Einddatum geldigheid:	
Gebruikt door:	



Naam:	B01.03.11 vakkencombinatie van de opleiding HAVO Economie en Maatschappij op het VAVO
Regel:	Een vakkencombinatie voor de opleiding HAVO bevat altijd alle vereiste vakken voor de opleiding HAVO Economie en Maatschappij op het VAVO indien aan alle volgende voorwaarden is voldaan: - de vakkencombinatie voor het gemeenschappelijk deel van de opleiding bevat alle vereiste vakken voor het gemeenschappelijk deel van de opleiding HAVO op het VAVO (B01.00.02) - de vakkencombinatie voor het profieldeel van de opleiding bevat alle vereiste vakken voor het profieldeel van de opleiding HAVO Economie en Maatschappij (B01.03.03) - de vakkencombinatie voor het vrije deel van de opleiding voldoet aan de norm vakken vrije deel van de opleiding HAVO-VAVO (B01.00.15)
Status:	Gewijzigd
Begindatum geldigheid:	01-08-2000
Einddatum geldigheid:	
Gebruikt door:	(B01.03.10)

Naam:	B01.04.01 vakkenpakketen HAVO Cultuur en Maatschappij VO
Regel:	Een pakket bevat altijd alle vereiste onderdelen indien aan alle volgende voorwaarden is voldaan: - de vakkencombinatie voor de opleiding HAVO bevat alle vereiste vakken voor de opleiding HAVO Cultuur en Maatschappij op het VO (B01.04.02) - het pakket bevat een profielwerkstuk - het pakket bevat alleen resultaten van het niveau HAVO of VWO - het pakket bevat geen resultaat dat meerdere keren voorkomt in het pakket - de vakkencombinatie voor de opleiding voldoet aan de voorwaarde taalvakken met of zonder literatuur
Status:	Gewijzigd
Begindatum geldigheid:	01-08-2019
Einddatum geldigheid:	



Gebruikt door:

Naam: B01.04.02 vakkencombinatie voor de opleiding HAVO Cultuur en Maatschappij VO

Regel: Een vakkencombinatie voor de opleiding HAVO bevat altijd alle vereiste vakken voor de opleiding HAVO Cultuur en Maatschappij op het VO indien aan alle volgende voorwaarden is voldaan:

- de vakkencombinatie voor het gemeenschappelijk deel van de opleiding bevat alle vereiste vakken voor het gemeenschappelijk deel van de opleiding HAVO op het VO (B01.00.01)
- de vakkencombinatie voor het profieldeel voor de opleiding bevat alle vereiste vakken voor het profieldeel van de opleiding HAVO Cultuur en Maatschappij (B01.04.03)
- de vakkencombinatie voor het vrije deel van de opleiding voldoet aan de norm vakken vrije deel van de opleiding HAVO (B01.00.10)
- de vakkencombinatie voor de bijlage bij de cijferlijst voor de opleiding voldoet aan de voorwaarde rekenen (B01.04.13) (B01.04.12)

Status: Gewijzigd

Begindatum geldigheid: 01-01-2021

Einddatum geldigheid:

Gebruikt door: (B01.04.01)

Naam: B01.04.03 vakkencombinatie van het profieldeel van de opleiding HAVO Cultuur en Maatschappij

Regel: Een vakkencombinatie voor het profieldeel voor de opleiding bevat altijd alle vereiste vakken voor het profieldeel van de opleiding HAVO Cultuur en Maatschappij indien aan alle volgende voorwaarden is voldaan:

- de naam van een vak van de vakkencombinatie voor het profieldeel voor de opleiding is gelijk aan Geschiedenis
- de vakkencombinatie voor het profieldeel voor de opleiding bevat een tweede moderne vreemde taal (B01.04.06)
- de vakkencombinatie voor het profieldeel voor de opleiding voldoet altijd aan de minimale eis cultureel profielkeuzevak HAVO Cultuur en Maatschappij (B01.04.04)
- de vakkencombinatie voor het profieldeel voor de opleiding bevat precies 1 maatschappelijk profielkeuzevak HAVO Cultuur en Maatschappij (B01.04.05)
- de vakkencombinatie voor het profieldeel voor de opleiding bevat exact 4 vakresultaten



Status:	Gevalideerd
Begindatum geldigheid:	01-01-2000
Einddatum geldigheid:	
Gebruikt door:	(B01.04.11) (B01.04.02)

Naam:	B01.04.04 cultureel profielkeuzevak HAVO Cultuur en Maatschappij
Regel:	<p>Een vakkencombinatie voor het profieldeel voor de opleiding voldoet altijd altijd aan de minimale eis cultureel profielkeuzevak HAVO Cultuur en Maatschappij indien aan ten minste een van de volgende voorwaarden wordt voldaan:</p> <ul style="list-style-type: none">- de naam van het vak van de vakkencombinatie voor het profieldeel van de opleiding is gelijk aan Kunst (beeldende vormgeving)- de naam van het vak van de vakkencombinatie voor het profieldeel van de opleiding is gelijk aan Kunst (muziek)- de naam van het vak van de vakkencombinatie voor het profieldeel van de opleiding is gelijk aan Kunst (drama)- de naam van het vak van de vakkencombinatie voor het profieldeel van de opleiding is gelijk aan kunst (dans)- de naam van het vak van de vakkencombinatie voor het profieldeel van de opleiding is gelijk aan Muziek- de naam van het vak van de vakkencombinatie voor het profieldeel van de opleiding is gelijk aan Tekenen- de naam van het vak van de vakkencombinatie voor het profieldeel van de opleiding is gelijk aan Handvaardigheid- de naam van het vak van de vakkencombinatie voor het profieldeel van de opleiding is gelijk aan Textiele werkvormgeving- de naam van het vak van de vakkencombinatie voor het profieldeel van de opleiding is gelijk aan Filosofie- de vakkencombinatie voor het profieldeel van de opleiding voldoet aan de voorwaarde Frans- de vakkencombinatie voor het profieldeel van de opleiding voldoet aan de voorwaarde Duits- de vakkencombinatie voor het profieldeel van de opleiding voldoet aan de voorwaarde Spaans- de vakkencombinatie voor het profieldeel van de opleiding voldoet aan de voorwaarde Russisch- de vakkencombinatie voor het profieldeel van de opleiding voldoet aan de voorwaarde Italiaans- de vakkencombinatie voor het profieldeel van de opleiding voldoet aan de voorwaarde Arabisch- de vakkencombinatie voor het profieldeel van de opleiding voldoet aan de voorwaarde Turks- de naam van het vak van de vakkencombinatie voor het profieldeel van de opleiding is gelijk aan Friese taal en cultuur- de naam van het vak van de vakkencombinatie voor het profieldeel van de opleiding is gelijk aan Papiaments taal
Status:	Gewijzigd
Begindatum geldigheid:	01-01-2000



Einddatum
geldigheid:

Gebruikt door: (B01.04.03)

Naam: B01.04.05 maatschappelijk profielkeuzevak HAVO Cultuur en Maatschappij

Regel: Een vakkencombinatie voor het profieldeel voor de opleiding bevat altijd precies 1 maatschappelijk profielkeuzevak HAVO Cultuur en Maatschappij indien aan precies een van de volgende voorwaarden wordt voldaan:

- de naam van een vak van de vakkencombinatie voor het profieldeel voor de opleiding is gelijk aan Aardrijkskunde
- de naam van een vak van de vakkencombinatie voor het profieldeel voor de opleiding is gelijk aan Maatschappijwetenschappen
- de naam van een vak van de vakkencombinatie voor het profieldeel voor de opleiding is gelijk aan Economie

Status: Gevalideerd

Begindatum
geldigheid: 01-01-2000

Einddatum
geldigheid:

Gebruikt door: (B01.04.03)

Naam: B01.04.06 tweede moderne vreemde taal HAVO Cultuur en Maatschappij

Regel: Een vakkencombinatie voor het profieldeel voor de opleiding bevat altijd een tweede moderne vreemde taal indien aan ten minste een van de volgende voorwaarden wordt voldaan:

- de vakkencombinatie voor het profieldeel van de opleiding voldoet aan de voorwaarde Frans
- de vakkencombinatie voor het profieldeel van de opleiding voldoet aan de voorwaarde Duits
- de vakkencombinatie voor het profieldeel van de opleiding voldoet aan de voorwaarde Spaans
- de vakkencombinatie voor het profieldeel van de opleiding voldoet aan de voorwaarde Russisch
- de vakkencombinatie voor het profieldeel van de opleiding voldoet aan de voorwaarde Italiaans
- de vakkencombinatie voor het profieldeel van de opleiding voldoet aan de voorwaarde Arabisch
- de vakkencombinatie voor het profieldeel van de opleiding voldoet aan de voorwaarde Turks
- de naam van het vak van de vakkencombinatie voor het profieldeel van de opleiding is gelijk aan Friese taal en cultuur
- de naam van het vak van de vakkencombinatie voor het profieldeel van de opleiding is gelijk aan Papiaments taal



Status:	Gewijzigd
Begindatum geldigheid:	01-01-2000
Einddatum geldigheid:	
Gebruikt door:	(B01.04.03)

Naam:	B01.04.10 vakkenpakketen HAVO Cultuur en Maatschappij VAVO
Regel:	Een pakket bevat altijd alle vereiste onderdelen indien aan alle volgende voorwaarden is voldaan: <ul style="list-style-type: none">- de vakkencombinatie voor de opleiding HAVO bevat alle vereiste vakken voor de opleiding HAVO Cultuur en Maatschappij op het VAVO (B01.04.11)- het pakket bevat een profielwerkstuk- het pakket bevat alleen resultaten van het niveau HAVO of VWO- het pakket bevat geen resultaat dat meerdere keren voorkomt in het pakket
Status:	Gewijzigd
Begindatum geldigheid:	01-08-2020
Einddatum geldigheid:	
Gebruikt door:	

Naam:	B01.04.11 vakkencombinatie voor de opleiding HAVO Cultuur en Maatschappij VAVO
Regel:	Een vakkencombinatie voor de opleiding HAVO bevat altijd alle vereiste vakken voor de opleiding HAVO Cultuur en Maatschappij op het VAVO indien aan alle volgende voorwaarden is voldaan: <ul style="list-style-type: none">- de vakkencombinatie voor het gemeenschappelijk deel van de opleiding bevat alle vereiste vakken voor het gemeenschappelijk deel van de opleiding HAVO op het VAVO (B01.00.02)- de vakkencombinatie voor het profieldeel voor de opleiding bevat alle vereiste vakken voor het profieldeel van de opleiding HAVO Cultuur en Maatschappij (B01.04.03)



	- de vakkencombinatie voor het vrije deel van de opleiding voldoet aan de norm vakken vrije deel van de opleiding HAVO-VAVO (B01.00.15) - de vakkencombinatie voor de bijlage bij de cijferlijst voor de opleiding voldoet aan de voorwaarde rekenen (B01.04.13) (B01.04.12)
Status:	Gewijzigd
Begindatum geldigheid:	01-01-2021
Einddatum geldigheid:	
Gebruikt door:	(B01.04.10)

Naam:	B01.04.12 voorwaarde rekenen HAVO-VO
Regel:	Een vakkencombinatie voor de bijlage bij de cijferlijst voor de opleiding voldoet altijd aan de voorwaarde rekenen indien aan ten minste een van de volgende voorwaarden wordt voldaan: - de naam van een vak van de vakkencombinatie voor de bijlage bij de cijferlijst voor de opleiding is gelijk aan Rekenen 3F- de naam van een vak van de vakkencombinatie voor de opleiding HAVO is gelijk aan Wiskunde A - de naam van een vak van de vakkencombinatie voor de opleiding HAVO is gelijk aan Wiskunde B - de naam van een vak van de vakkencombinatie voor de opleiding HAVO is gelijk aan Wiskunde D
Status:	Nieuw
Begindatum geldigheid:	01-01-2021
Einddatum geldigheid:	
Gebruikt door:	(B01.04.11) (B01.04.02)



Naam:	B01.04.13 voorwaarde rekenen HAVO-VAVO
Regel:	Een vakkencombinatie voor de bijlage bij de cijferlijst voor de opleiding voldoet altijd aan de voorwaarde rekenen indien aan ten minste een van de volgende voorwaarden wordt voldaan: - de naam van een vak van de vakkencombinatie voor de bijlage bij de cijferlijst voor de opleiding is gelijk aan Rekenen 3F- de naam van een vak van de vakkencombinatie voor de bijlage bij de cijferlijst voor de opleiding is gelijk aan Rekentoets 3F- de naam van een vak van de vakkencombinatie voor de opleiding HAVO is gelijk aan Wiskunde A - de naam van een vak van de vakkencombinatie voor de opleiding HAVO is gelijk aan Wiskunde B - de naam van een vak van de vakkencombinatie voor de opleiding HAVO is gelijk aan Wiskunde D
Status:	Nieuw
Begindatum geldigheid:	01-01-2021
Einddatum geldigheid:	
Gebruikt door:	(B01.04.11) (B01.04.02)



4.11 Bedrijfsregels controle vakkenpakket VWO

Naam:	B02.00.01 gemeenschappelijk deel Atheneum VO
Regel:	Een vakkencombinatie voor het gemeenschappelijk deel van de opleiding bevat altijd alle vereiste vakken voor het gemeenschappelijk deel van de opleiding Atheneum op het VO indien aan alle volgende voorwaarden is voldaan: <ul style="list-style-type: none">- de vakkencombinatie voor het gemeenschappelijk deel van de opleiding voldoet aan de voorwaarde Nederlands- de vakkencombinatie voor het gemeenschappelijk deel van de opleiding voldoet aan de voorwaarde Engels- de naam van het vak van de vakkencombinatie voor het gemeenschappelijk deel van de opleiding is gelijk aan Maatschappijleer- de naam van het vak van de vakkencombinatie voor het gemeenschappelijk deel van de opleiding is gelijk aan Culturele en Kunstzinnige Vorming- de naam van het vak van de vakkencombinatie voor het gemeenschappelijk deel van de opleiding is gelijk aan Lichamelijke Opvoeding- de vakkencombinatie voor het gemeenschappelijk deel van de opleiding bevat precies 1 tweede moderne vreemde taal Atheneum (B02.00.02)
Status:	Gevalideerd
Begindatum geldigheid:	01-01-2000
Einddatum geldigheid:	
Toelichting:	
Gebruikt door:	(B02.04.02) (B02.02.02) (B02.03.02) (B02.01.02)



Naam:	B02.00.02 tweede moderne vreemde taal Atheneum
Regel:	<p>Een vakkencombinatie voor het gemeenschappelijk deel van de opleiding bevat altijd precies 1 tweede moderne vreemde taal Atheneum indien aan precies een van de volgende voorwaarden wordt voldaan:</p> <ul style="list-style-type: none">- de vakkencombinatie voor het gemeenschappelijk deel van de opleiding voldoet aan de voorwaarde Frans- de vakkencombinatie voor het gemeenschappelijk deel van de opleiding voldoet aan de voorwaarde Duits- de vakkencombinatie voor het gemeenschappelijk deel van de opleiding voldoet aan de voorwaarde Spaans- de vakkencombinatie voor het gemeenschappelijk deel van de opleiding voldoet aan de voorwaarde Russisch- de vakkencombinatie voor het gemeenschappelijk deel van de opleiding voldoet aan de voorwaarde Italiaans- de vakkencombinatie voor het gemeenschappelijk deel van de opleiding voldoet aan de voorwaarde Arabisch- de vakkencombinatie voor het gemeenschappelijk deel van de opleiding voldoet aan de voorwaarde Turks- de naam van een vak van de vakkencombinatie voor het gemeenschappelijke deel van de opleiding is gelijk aan Chinese taal en cultuur- de naam van een vak van de vakkencombinatie voor het gemeenschappelijke deel van de opleiding is gelijk aan Friese taal en cultuur- de naam van het vak van de vakkencombinatie voor het gemeenschappelijke deel van de opleiding is gelijk aan Papiaments taal
Status:	Gewijzigd
Begindatum geldigheid:	01-01-2000
Einddatum geldigheid:	
Toelichting:	
Gebruikt door:	(B02.00.05) (B02.00.01)





Naam:	B02.00.03 gemeenschappelijk deel Gymnasium VO
Regel:	Een vakkencombinatie voor het gemeenschappelijk deel van de opleiding Gymnasium op het VO indien aan alle volgende voorwaarden is voldaan: - de vakkencombinatie voor het gemeenschappelijk deel van de opleiding voldoet aan de voorwaarde Nederlands - de vakkencombinatie voor het gemeenschappelijk deel van de opleiding voldoet aan de voorwaarde Engels - de naam van een vak van de vakkencombinatie voor het gemeenschappelijke deel van de opleiding is gelijk aan Maatschappijleer - de naam van een vak van de vakkencombinatie voor het gemeenschappelijke deel van de opleiding is gelijk aan Lichamelijke opvoeding - de vakkencombinatie voor het gemeenschappelijk deel van de opleiding bevat precies 1 klassieke taal (B02.00.04)
Status:	Gevalideerd
Begindatum geldigheid:	01-01-2000
Einddatum geldigheid:	
Toelichting:	
Gebruikt door:	(B02.01.03) (B02.04.04) (B02.02.04) (B02.03.04)



Naam:	B02.00.04 klassieke taal
Regel:	Een vakkencombinatie voor het gemeenschappelijke deel van de opleiding bevat altijd precies 1 klassieke taal indien aan precies een van de volgende voorwaarden wordt voldaan: <ul style="list-style-type: none">- de naam van een vak van de vakkencombinatie voor het gemeenschappelijke deel van de opleiding is gelijk aan Latijnse taal en cultuur- de naam van een vak van de vakkencombinatie voor het gemeenschappelijke deel van de opleiding is gelijk aan Griekse taal en cultuur
Status:	Gevalideerd
Begindatum geldigheid:	01-01-2000
Einddatum geldigheid:	
Toelichting:	
Gebruikt door:	(B02.00.06) (B02.00.03)

Naam:	B02.00.05 gemeenschappelijk deel Atheneum VAVO
Regel:	Een vakkencombinatie voor het gemeenschappelijk deel van de opleiding bevat altijd alle vereiste vakken voor het gemeenschappelijk deel van de opleiding Atheneum op het VAVO indien aan alle volgende voorwaarden is voldaan: <ul style="list-style-type: none">- de vakkencombinatie voor het gemeenschappelijk deel van de opleiding voldoet aan de voorwaarde Nederlands- de vakkencombinatie voor het gemeenschappelijk deel van de opleiding voldoet aan de voorwaarde Engels- de naam van het vak van de vakkencombinatie voor het gemeenschappelijk deel van de opleiding is gelijk aan Maatschappijleer- de vakkencombinatie voor het gemeenschappelijk deel van de opleiding bevat precies 1 tweede moderne vreemde taal Atheneum (B02.00.02)
Status:	Gevalideerd
Begindatum geldigheid:	01-01-2000



Einddatum geldigheid:	
Toelichting:	
Gebruikt door:	(B02.04.06) (B02.01.06) (B02.03.06) (B02.02.06)

Naam:	B02.00.06 gemeenschappelijk deel Gymnasium VAVO
Regel:	Een vakkencombinatie voor het gemeenschappelijk deel van de opleiding bevat altijd alle vereiste vakken voor het gemeenschappelijk deel van de opleiding Gymnasium op het VAVO indien aan alle volgende voorwaarden is voldaan: <ul style="list-style-type: none">- de vakkencombinatie voor het gemeenschappelijk deel van de opleiding voldoet aan de voorwaarde Nederlands- de vakkencombinatie voor het gemeenschappelijk deel van de opleiding voldoet aan de voorwaarde Engels- de naam van het vak van de vakkencombinatie voor het gemeenschappelijk deel van de opleiding is gelijk aan Maatschappijleer- de vakkencombinatie voor het gemeenschappelijk deel van de opleiding bevat precies 1 klassieke taal (B02.00.04)
Status:	Gevalideerd
Begindatum geldigheid:	01-01-2000
Einddatum geldigheid:	
Toelichting:	
Gebruikt door:	(B02.02.08) (B02.01.07) (B02.03.08) (B02.04.08)

Naam:	B02.01.01 vakkenpakketen Atheneum-NT VO
Regel:	Een pakket bevat altijd alle vereiste onderdelen indien aan alle volgende voorwaarden is voldaan: <ul style="list-style-type: none">- de vakkencombinatie voor de opleiding Atheneum bevat alle vereiste vakken voor de opleiding Atheneum Natuur en Techniek op het VO (B02.01.02)- het pakket bevat een profielwerkstuk- het pakket bevat alleen resultaten van het niveau VWO- het pakket bevat geen resultaat dat meerdere keren voorkomt in het pakket- de vakkencombinatie voor de opleiding voldoet aan de voorwaarde taalvakken met of zonder literatuur



Status:	Gewijzigd
Begindatum geldigheid:	01-08-2019
Einddatum geldigheid:	
Gebruikt door:	

Naam:	B02.01.02 vakkencombinatie voor de opleiding Atheneum-NT VO
Regel:	Een vakkencombinatie voor de opleiding Atheneum bevat altijd alle vereiste vakken voor de opleiding Atheneum Natuur en Techniek op het VO indien aan alle volgende voorwaarden is voldaan: - de vakkencombinatie voor het gemeenschappelijke deel van de opleiding bevat alle vereiste vakken voor het gemeenschappelijk deel van de opleiding Atheneum op het VO (B02.00.01) - de vakkencombinatie voor het profieldeel van de opleiding bevat alle vereiste vakken voor het profieldeel van de opleiding VWO Natuur en Techniek (B02.01.09) - de vakkencombinatie voor het vrije deel van de opleiding voldoet aan de norm vakken vrije deel van de opleiding VWO (B02.05.01)
Status:	Gevalideerd
Begindatum geldigheid:	01-01-2000
Einddatum geldigheid:	
Gebruikt door:	(B02.01.01)

Naam:	B02.01.03 vakkencombinatie voor de opleiding Gymnasium-NT VO
Regel:	Een vakkencombinatie voor de opleiding Gymnasium bevat altijd alle vereiste vakken voor de opleiding Gymnasium Natuur en Techniek op het VO indien aan alle volgende voorwaarden is voldaan: - de vakkencombinatie voor het gemeenschappelijk deel van de opleiding bevat alle vereiste vakken voor het gemeenschappelijk deel van de opleiding Gymnasium op het VO (B02.00.03)



	- de vakkencombinatie voor het profieldeel van de opleiding bevat alle vereiste vakken voor het profieldeel van de opleiding VWO Natuur en Techniek (B02.01.09) - de vakkencombinatie voor het vrije deel van de opleiding voldoet aan de norm vakken vrije deel van de opleiding VWO (B02.05.01)
Status:	Gevalideerd
Begindatum geldigheid:	01-01-2000
Einddatum geldigheid:	
Gebruikt door:	(B02.01.04)

Naam:	B02.01.04 vakkenpakketen Gymnasium-NT VO
Regel:	Een pakket bevat altijd alle vereiste onderdelen indien aan alle volgende voorwaarden is voldaan: - de vakkencombinatie voor de opleiding Gymnasium bevat alle vereiste vakken voor de opleiding Gymnasium Natuur en Techniek op het VO (B02.01.03) - het pakket bevat een profielwerkstuk - het pakket bevat alleen resultaten van het niveau VWO - het pakket bevat geen resultaat dat meerdere keren voorkomt in het pakket - de vakkencombinatie voor de opleiding voldoet aan de voorwaarde taalvakken met of zonder literatuur
Status:	Gewijzigd
Begindatum geldigheid:	01-08-2019
Einddatum geldigheid:	
Gebruikt door:	





Naam:	B02.01.05 vakkenpakketeisen Atheneum-NT VAVO
Regel:	Een pakket bevat altijd alle vereiste onderdelen indien aan alle volgende voorwaarden is voldaan: <ul style="list-style-type: none">- de vakkencombinatie voor de opleiding Atheneum bevat alle vereiste vakken voor de opleiding Atheneum Natuur en Techniek op het VAVO (B02.01.06)- het pakket bevat een profielwerkstuk- het pakket bevat alleen resultaten van het niveau VWO- het pakket bevat geen resultaat dat meerdere keren voorkomt in het pakket
Status:	Gewijzigd
Begindatum geldigheid:	01-08-2020
Einddatum geldigheid:	
Gebruikt door:	

Naam:	B02.01.06 vakkencombinatie voor de opleiding Atheneum-NT VAVO
Regel:	Een vakkencombinatie voor de opleiding Atheneum bevat altijd alle vereiste vakken voor de opleiding Atheneum Natuur en Techniek op het VAVO indien aan alle volgende voorwaarden is voldaan: <ul style="list-style-type: none">- de vakkencombinatie voor het gemeenschappelijk deel van de opleiding bevat alle vereiste vakken voor het gemeenschappelijk deel van de opleiding Atheneum op het VAVO (B02.00.05)- de vakkencombinatie voor het profieldeel van de opleiding bevat alle vereiste vakken voor het profieldeel van de opleiding VWO Natuur en Techniek (B02.01.09)- de vakkencombinatie voor het vrije deel van de opleiding voldoet aan de norm vakken vrije deel van de opleiding VWO-VAVO (B02.05.02)
Status:	Gewijzigd
Begindatum geldigheid:	01-08-2020
Einddatum geldigheid:	





Gebruikt door: [\(B02.01.05\)](#)

Naam: **B02.01.07 vakkencombinatie voor de opleiding Gymnasium-NT VAVO**

Regel: Een vakkencombinatie voor de opleiding Gymnasium bevat altijd alle vereiste vakken voor de opleiding Gymnasium Natuur en Techniek op het VAVO indien aan alle volgende voorwaarden is voldaan:

- de vakkencombinatie voor het gemeenschappelijk deel van de opleiding bevat alle vereiste vakken voor het gemeenschappelijk deel van de opleiding Gymnasium op het VAVO [\(B02.00.06\)](#)
- de vakkencombinatie voor het profieldeel van de opleiding bevat alle vereiste vakken voor het profieldeel van de opleiding VWO Natuur en Techniek [\(B02.01.09\)](#)
- de vakkencombinatie voor het vrije deel van de opleiding voldoet aan de norm vakken vrije deel van de opleiding VWO-VAVO [\(B02.05.02\)](#)

Status: Gewijzigd

Begindatum geldigheid: 01-08-2020

Einddatum geldigheid:

Gebruikt door: [\(B02.01.08\)](#)

Naam: **B02.01.08 vakkenpakketeisen Gymnasium-NT VAVO**

Regel: Een pakket bevat altijd alle vereiste onderdelen indien aan alle volgende voorwaarden is voldaan:

- de vakkencombinatie voor de opleiding Gymnasium bevat alle vereiste vakken voor de opleiding Gymnasium Natuur en Techniek op het VAVO [\(B02.01.07\)](#)
- het pakket bevat een profielwerkstuk
- het pakket bevat alleen resultaten van het niveau VWO
- het pakket bevat geen resultaat dat meerdere keren voorkomt in het pakket

Status: Gewijzigd

Begindatum geldigheid: 01-08-2020



Einddatum
geldigheid:

Bronnen uit teksten: Eindexamenbesluit VO (Artikel 12., lid 1)

Gebruikt door:

Naam: B02.01.09 vakkencombinatie voor het profieldeel van de opleiding VWO-NT

Regel: Een vakkencombinatie voor het profieldeel van de opleiding bevat altijd alle vereiste vakken voor het profieldeel van de opleiding VWO Natuur en Techniek indien aan alle volgende voorwaarden is voldaan:

- de naam van het vak van de vakkencombinatie voor het profieldeel van de opleiding is gelijk aan Wiskunde B
- de naam van het vak van de vakkencombinatie voor het profieldeel van de opleiding is gelijk aan Natuurkunde
- de naam van het vak van de vakkencombinatie voor het profieldeel van de opleiding is gelijk aan Scheikunde
- de vakkencombinatie voor het profieldeel van de opleiding bevat het vereiste profielkeuzevak VWO-NT ([B02.01.10](#))

Status: Gevalideerd

Begindatum
geldigheid: 01-01-2000

Einddatum
geldigheid:

Toelichting:

Gebruikt door: ([B02.01.03](#)) ([B02.01.06](#)) ([B02.01.07](#)) ([B02.01.02](#))



Naam:	B02.01.10 profielkeuzevak voor het profieldeel VWO-NT
Regel:	Een vakkencombinatie voor het profieldeel van de opleiding bevat altijd het vereiste profielkeuzevak VWO-NT indien aan precies een van de volgende voorwaarden wordt voldaan: <ul style="list-style-type: none">- de naam van het vak van de vakkencombinatie voor het profieldeel van de opleiding is gelijk aan Natuur, leven en technologie- de naam van het vak van de vakkencombinatie voor het profieldeel van de opleiding is gelijk aan Informatica- de naam van het vak van de vakkencombinatie voor het profieldeel van de opleiding is gelijk aan Biologie- de naam van het vak van de vakkencombinatie voor het profieldeel van de opleiding is gelijk aan Wiskunde D- de naam van het vak van de vakkencombinatie voor het profieldeel van de opleiding is gelijk aan Onderzoek en ontwerpen
Status:	Gevalideerd
Begindatum geldigheid:	01-01-2000
Einddatum geldigheid:	
Toelichting:	
Gebruikt door:	(B02.01.09)

Naam:	B02.02.01 vakkenpakketen Atheneum-NG VO
Regel:	Een pakket bevat altijd alle vereiste onderdelen indien aan alle volgende voorwaarden is voldaan: <ul style="list-style-type: none">- de vakkencombinatie voor de opleiding Atheneum bevat alle vereiste vakken voor de opleiding Atheneum Natuur en Gezondheid op het VO (B02.02.02)- het pakket bevat een profielwerkstuk- het pakket bevat alleen resultaten van het niveau VWO- het pakket bevat geen resultaat dat meerdere keren voorkomt in het pakket- de vakkencombinatie voor de opleiding voldoet aan de voorwaarde taalvakken met of zonder literatuur
Status:	Gewijzigd
Begindatum geldigheid:	01-08-2019



Einddatum
geldigheid:

Gebruikt door:

Naam: B02.02.02 vakkencombinatie van de opleiding Atheneum-NG VO

Regel: Een vakkencombinatie voor de opleiding Atheneum bevat altijd alle vereiste vakken voor de opleiding Atheneum Natuur en Gezondheid op het VO indien aan alle volgende voorwaarden is voldaan:
- de vakkencombinatie voor het gemeenschappelijke deel van de opleiding bevat alle vereiste vakken voor het gemeenschappelijk deel van de opleiding Atheneum op het VO ([B02.00.01](#))
- de vakkencombinatie voor het profieldeel van de opleiding bevat alle verplichte vakken voor het profieldeel van de opleiding VWO-NG ([B02.02.09](#))
- de vakkencombinatie voor het vrije deel van de opleiding voldoet aan de norm vakken vrije deel van de opleiding VWO ([B02.05.01](#))

Status: Gevalideerd

**Begindatum
geldigheid:** 01-01-2000

**Einddatum
geldigheid:**

Gebruikt door: ([B02.02.01](#))



Naam:	B02.02.03 vakkenpakketeisen Gymnasium-NG VO
Regel:	Een pakket bevat altijd alle vereiste onderdelen indien aan alle volgende voorwaarden is voldaan: <ul style="list-style-type: none">- de vakkencombinatie voor de opleiding Gymnasium bevat alle vereiste vakken voor de opleiding Gymnasium Natuur en Gezondheid op het VO (B02.02.04)- het pakket bevat een profielwerkstuk- het pakket bevat alleen resultaten van het niveau VWO- het pakket bevat geen resultaat dat meerdere keren voorkomt in het pakket- de vakkencombinatie voor de opleiding voldoet aan de voorwaarde taalvakken met of zonder literatuur
Status:	Gewijzigd
Begindatum geldigheid:	01-08-2019
Einddatum geldigheid:	
Gebruikt door:	

Naam:	B02.02.04 vakkencombinatie van de opleiding Gymnasium-NG VO
Regel:	Een vakkencombinatie voor de opleiding Gymnasium bevat altijd alle vereiste vakken voor de opleiding Gymnasium Natuur en Gezondheid op het VO indien aan alle volgende voorwaarden is voldaan: <ul style="list-style-type: none">- de vakkencombinatie voor het gemeenschappelijke deel van de opleiding bevat alle vereiste vakken voor het gemeenschappelijk deel van de opleiding Gymnasium op het VO (B02.00.03)- de vakkencombinatie voor het profieldeel van de opleiding bevat alle verplichte vakken voor het profieldeel van de opleiding VWO-NG (B02.02.09)- de vakkencombinatie voor het vrije deel van de opleiding voldoet aan de norm vakken vrije deel van de opleiding VWO (B02.05.01)
Status:	Gevalideerd
Begindatum geldigheid:	01-01-2000



Einddatum
geldigheid:

Gebruikt door: [\(B02.02.03\)](#)

Naam: **B02.02.05 vakkenpakketeisen Atheneum-NG VAVO**

Regel: Een pakket bevat altijd alle vereiste onderdelen indien aan alle volgende voorwaarden is voldaan:
- de vakkencombinatie voor de opleiding Atheneum bevat alle vereiste vakken voor de opleiding Atheneum Natuur en Gezondheid op het VAVO ([B02.02.06](#))
- het pakket bevat een profielwerkstuk
- het pakket bevat alleen resultaten van het niveau VWO
- het pakket bevat geen resultaat dat meerdere keren voorkomt in het pakket

Status: Gewijzigd

**Begindatum
geldigheid:** 01-08-2020

**Einddatum
geldigheid:**

Gebruikt door:

Naam: **B02.02.06 vakkencombinatie van de opleiding Atheneum-NG VAVO**

Regel: Een vakkencombinatie voor de opleiding Atheneum bevat altijd alle vereiste vakken voor de opleiding Atheneum Natuur en Gezondheid op het VAVO indien aan alle volgende voorwaarden is voldaan:
- de vakkencombinatie voor het gemeenschappelijk deel van de opleiding bevat alle vereiste vakken voor het gemeenschappelijk deel van de opleiding Atheneum op het VAVO ([B02.00.05](#))
- de vakkencombinatie voor het profieldeel van de opleiding bevat alle verplichte vakken voor het profieldeel van de opleiding VWO-NG ([B02.02.09](#))
- de vakkencombinatie voor het vrije deel van de opleiding voldoet aan de norm vakken vrije deel van de opleiding VWO-VAVO ([B02.05.02](#))

Status: Gewijzigd



Begindatum geldigheid:	01-08-2020
Einddatum geldigheid:	
Gebruikt door:	(B02.02.05)

Naam:	B02.02.07 vakkenpakketeisen Gymnasium-NG VAVO
Regel:	Een pakket bevat altijd alle vereiste onderdelen indien aan alle volgende voorwaarden is voldaan: <ul style="list-style-type: none">- de vakkencombinatie voor de opleiding Gymnasium bevat alle vereiste vakken voor de opleiding Gymnasium Natuur en Gezondheid op het VAVO (B02.02.08)- het pakket bevat een profielwerkstuk- het pakket bevat alleen resultaten van het niveau VWO- het pakket bevat geen resultaat dat meerdere keren voorkomt in het pakket
Status:	Gewijzigd
Begindatum geldigheid:	01-08-2020
Einddatum geldigheid:	
Gebruikt door:	

Naam:	B02.02.08 vakkencombinatie van de opleiding Gymnasium-NG VAVO
Regel:	Een vakkencombinatie voor de opleiding Gymnasium bevat altijd alle vereiste vakken voor de opleiding Gymnasium Natuur en Gezondheid op het VAVO indien aan alle volgende voorwaarden is voldaan: <ul style="list-style-type: none">- de vakkencombinatie voor het gemeenschappelijk deel van de opleiding bevat alle vereiste vakken voor het gemeenschappelijk deel van de opleiding Gymnasium op het VAVO (B02.00.06)- de vakkencombinatie voor het profieldeel van de opleiding bevat alle verplichte vakken voor het profieldeel van de opleiding VWO-NG (B02.02.09)- de vakkencombinatie voor het vrije deel van de opleiding voldoet aan de norm vakken vrije deel van de opleiding VWO-VAVO (B02.05.02)



Status:	Gewijzigd
Begindatum geldigheid:	01-08-2020
Einddatum geldigheid:	
Gebruikt door:	(B02.02.07)

Naam:	B02.02.09 vakkencombinatie voor het profieldeel van de opleiding VWO-NG
Regel:	Een vakkencombinatie voor het profieldeel van de opleiding bevat altijd alle verplichte vakken voor het profieldeel van de opleiding VWO-NG indien aan alle volgende voorwaarden is voldaan: <ul style="list-style-type: none">- de vakkencombinatie voor het profieldeel van de opleiding bevat een vereist wiskundevak (B02.02.11)- de van de vakkencombinatie voor het profieldeel van de opleiding is gelijk aan Biologie-de van de vakkencombinatie voor het profieldeel van de opleiding is gelijk aan Scheikunde- de vakkencombinatie voor het profieldeel van de opleiding bevat een profielkeuzevak VWO-NG (B02.02.10)
Status:	Gevalideerd
Begindatum geldigheid:	01-01-2000
Einddatum geldigheid:	
Gebruikt door:	(B02.02.08) (B02.02.02) (B02.02.04) (B02.02.06)

Naam:	B02.02.10 profielkeuzevak voor het profieldeel VWO-NG
Regel:	Een vakkencombinatie voor het profieldeel van de opleiding bevat altijd een profielkeuzevak VWO-NG indien aan precies een van de volgende voorwaarden wordt voldaan: <ul style="list-style-type: none">- de naam van het vak van de vakkencombinatie voor het profieldeel van de opleiding is gelijk aan Natuur, leven en technologie- de naam van het vak van de vakkencombinatie voor het profieldeel van de opleiding is gelijk aan Aardrijkskunde- de naam van het vak van de vakkencombinatie voor het profieldeel van de opleiding is gelijk aan Natuurkunde- de naam van het vak van de vakkencombinatie voor het profieldeel van de opleiding is gelijk aan Onderzoek en ontwerpen



Status:	Gevalideerd
Begindatum geldigheid:	01-01-2000
Einddatum geldigheid:	
Gebruikt door:	(B02.02.09)

Naam:	B02.02.11 vereiste wiskunde vak profieldeel opleiding VWO-NG
Regel:	Een vakkencombinatie voor het profieldeel van de opleiding bevat altijd een vereist wiskundevak indien aan precies een van de volgende voorwaarden wordt voldaan: - de van de vakkencombinatie voor het profieldeel van de opleiding is gelijk aan Wiskunde A - de van de vakkencombinatie voor het profieldeel van de opleiding is gelijk aan Wiskunde B
Status:	Gevalideerd
Begindatum geldigheid:	01-01-2000
Einddatum geldigheid:	
Gebruikt door:	(B02.02.09)

Naam:	B02.03.01 vakkenpakketeisen Atheneum-EM VO
Regel:	Een pakket bevat altijd alle vereiste onderdelen indien aan alle volgende voorwaarden is voldaan: - de vakkencombinatie voor de opleiding Atheneum bevat alle vereiste vakken voor de opleiding Atheneum Economie en Maatschappij op het VO (B02.03.02) - het pakket bevat een profielwerkstuk - het pakket bevat alleen resultaten van het niveau VWO - het pakket bevat geen resultaat dat meerdere keren voorkomt in het pakket - de vakkencombinatie voor de opleiding voldoet aan de voorwaarde taalvakken met of zonder literatuur



Status:	Gewijzigd
Begindatum geldigheid:	01-08-2019
Einddatum geldigheid:	
Gebruikt door:	

Naam:	B02.03.02 vakkencombinatie van de opleiding Atheneum-EM VO
Regel:	Een vakkencombinatie voor de opleiding Atheneum bevat altijd alle vereiste vakken voor de opleiding Atheneum Economie en Maatschappij op het VO indien aan alle volgende voorwaarden is voldaan: - de vakkencombinatie voor het gemeenschappelijke deel van de opleiding bevat alle vereiste vakken voor het gemeenschappelijk deel van de opleiding Atheneum op het VO (B02.00.01) - de vakkencombinatie voor het profieldeel van de opleiding bevat alle vereiste vakken voor het profieldeel van de opleiding VWO Economie en Maatschappij (B02.03.09) - de vakkencombinatie voor het vrije deel van de opleiding voldoet aan de norm vakken vrije deel van de opleiding VWO (B02.05.01)
Status:	Gevalideerd
Begindatum geldigheid:	01-01-2000
Einddatum geldigheid:	
Gebruikt door:	(B02.03.01)

Naam:	B02.03.03 vakkenpakketen Gymnasium-EM VO
Regel:	Een pakket bevat altijd alle vereiste onderdelen indien aan alle volgende voorwaarden is voldaan: - de vakkencombinatie voor de opleiding Gymnasium bevat alle vereiste vakken voor de opleiding Gymnasium Economie en Maatschappij op het VO (B02.03.04) - het pakket bevat een profielwerkstuk



	<ul style="list-style-type: none">- het pakket bevat alleen resultaten van het niveau VWO- het pakket bevat geen resultaat dat meerdere keren voorkomt in het pakket- de vakkencombinatie voor de opleiding voldoet aan de voorwaarde taalvakken met of zonder literatuur
Status:	Gewijzigd
Begindatum geldigheid:	01-08-2019
Einddatum geldigheid:	
Bronnen uit teksten:	Eindexamenbesluit VO (Artikel 12., lid 1)
Gebruikt door:	

Naam:	B02.03.04 vakkencombinatie van de opleiding Gymnasium-EM VO
Regel:	Een vakkencombinatie voor de opleiding Gymnasium bevat altijd alle vereiste vakken voor de opleiding Gymnasium Economie en Maatschappij op het VO indien aan alle volgende voorwaarden is voldaan: <ul style="list-style-type: none">- de vakkencombinatie voor het gemeenschappelijk deel van de opleiding bevat alle vereiste vakken voor het gemeenschappelijk deel van de opleiding Gymnasium op het VO (B02.00.03)- de vakkencombinatie voor het profieldeel van de opleiding bevat alle vereiste vakken voor het profieldeel van de opleiding VWO Economie en Maatschappij (B02.03.09)- de vakkencombinatie voor het vrije deel van de opleiding voldoet aan de norm vakken vrije deel van de opleiding VWO (B02.05.01)
Status:	Gevalideerd
Begindatum geldigheid:	01-01-2000
Einddatum geldigheid:	
Gebruikt door:	(B02.03.03)





Naam:	B02.03.05 vakkenpakketeisen Atheneum-EM VAVO
Regel:	Een pakket bevat altijd alle vereiste onderdelen indien aan alle volgende voorwaarden is voldaan: - de vakkencombinatie voor de opleiding Atheneum bevat alle vereiste vakken voor de opleiding Atheneum Economie en Maatschappij op het VAVO (B02.03.06) - het pakket bevat een profielwerkstuk - het pakket bevat alleen resultaten van het niveau VWO - het pakket bevat geen resultaat dat meerdere keren voorkomt in het pakket
Status:	Gewijzigd
Begindatum geldigheid:	01-08-2020
Einddatum geldigheid:	
Gebruikt door:	

Naam:	B02.03.06 vakkencombinatie van de opleiding Atheneum-EM VAVO
Regel:	Een vakkencombinatie voor de opleiding Atheneum bevat altijd alle vereiste vakken voor de opleiding Atheneum Economie en Maatschappij op het VAVO indien aan alle volgende voorwaarden is voldaan: - de vakkencombinatie voor het gemeenschappelijk deel van de opleiding bevat alle vereiste vakken voor het gemeenschappelijk deel van de opleiding Atheneum op het VAVO (B02.00.05) - de vakkencombinatie voor het profieldeel van de opleiding bevat alle vereiste vakken voor het profieldeel van de opleiding VWO Economie en Maatschappij (B02.03.09) - de vakkencombinatie voor het vrije deel van de opleiding voldoet aan de norm vakken vrije deel van de opleiding VWO-VAVO (B02.05.02)
Status:	Gewijzigd
Begindatum geldigheid:	01-08-2020
Einddatum geldigheid:	



Gebruikt door: [\(B02.03.05\)](#)

Naam: **B02.03.07 vakkenpakketeisen Gymnasium-EM VAVO**

Regel: Een pakket bevat altijd alle vereiste onderdelen indien aan alle volgende voorwaarden is voldaan:
- de vakkencombinatie voor de opleiding Gymnasium bevat alle vereiste vakken voor de opleiding Gymnasium Economie en Maatschappij op het VAVO [\(B02.03.08\)](#)
- het pakket bevat een profielwerkstuk
- het pakket bevat alleen resultaten van het niveau VWO
- het pakket bevat geen resultaat dat meerdere keren voorkomt in het pakket

Status: Gewijzigd

Begindatum geldigheid: 01-08-2020

Einddatum geldigheid:

Gebruikt door:

Naam: **B02.03.08 vakkencombinatie van de opleiding Gymnasium-EM VAVO**

Regel: Een vakkencombinatie voor de opleiding Gymnasium bevat altijd alle vereiste vakken voor de opleiding Gymnasium Economie en Maatschappij op het VAVO indien aan alle volgende voorwaarden is voldaan:
- de vakkencombinatie voor het gemeenschappelijk deel van de opleiding bevat alle vereiste vakken voor het gemeenschappelijk deel van de opleiding Gymnasium op het VAVO [\(B02.00.06\)](#)
- de vakkencombinatie voor het profieldeel van de opleiding bevat alle vereiste vakken voor het profieldeel van de opleiding VWO Economie en Maatschappij [\(B02.03.09\)](#)
- de vakkencombinatie voor het vrije deel van de opleiding voldoet aan de norm vakken vrije deel van de opleiding VWO-VAVO [\(B02.05.02\)](#)

Status: Gevalideerd

Begindatum geldigheid: 01-08-2020



Einddatum geldigheid:	
Gebruikt door:	(B02.03.07)

Naam:	B02.03.09 vakkencombinatie van het profieldeel van de opleiding VWO-EM
Regel:	Een vakkencombinatie voor het profieldeel van de opleiding bevat altijd alle vereiste vakken voor het profieldeel van de opleiding VWO Economie en Maatschappij indien aan alle volgende voorwaarden is voldaan: <ul style="list-style-type: none">- de vakkencombinatie voor het profieldeel van de opleiding bevat een vereist wiskundevak (B02.03.10)- de naam van een vak van de vakkencombinatie voor het profieldeel van de opleiding is gelijk aan Economie- de naam van een vak van de vakkencombinatie voor het profieldeel van de opleiding is gelijk aan Geschiedenis- de vakkencombinatie voor het profieldeel van de opleiding bevat altijd een profielkeuzevak VWO-EM (B02.03.11)
Status:	Gevalideerd
Begindatum geldigheid:	01-01-2000
Einddatum geldigheid:	
Gebruikt door:	(B02.03.06) (B02.03.02) (B02.03.04) (B02.03.08)

Naam:	B02.03.10 vereiste wiskunde vak profieldeel opleiding VWO-EM
Regel:	Een vakkencombinatie voor het profieldeel van de opleiding bevat altijd een vereist wiskundevak indien aan precies een van de volgende voorwaarden wordt voldaan: <ul style="list-style-type: none">- de naam van een vak van de vakkencombinatie voor het profieldeel van de opleiding is gelijk aan Wiskunde A- de naam van een vak van de vakkencombinatie voor het profieldeel van de opleiding is gelijk aan Wiskunde B
Status:	Gevalideerd
Begindatum geldigheid:	01-01-2000



Einddatum
geldigheid:

Gebruikt door: [\(B02.03.09\)](#)

Naam: B02.03.11 profielkeuzevak VWO-EM

Regel: Een vakkencombinatie voor het profieldeel van de opleiding bevat altijd altijd een profielkeuzevak VWO-EM indien aan precies een van de volgende voorwaarden wordt voldaan:

- de naam van een vak van de vakkencombinatie voor het profieldeel van de opleiding is gelijk aan Bedrijfseconomie
- de naam van een vak van de vakkencombinatie voor het profieldeel van de opleiding is gelijk aan Aardrijkskunde
- de naam van een vak van de vakkencombinatie voor het profieldeel van de opleiding is gelijk aan Maatschappijwetenschappen
- de vakkencombinatie voor het profieldeel van de opleiding voldoet aan de voorwaarde Frans
- de vakkencombinatie voor het profieldeel van de opleiding voldoet aan de voorwaarde Duits
- de vakkencombinatie voor het profieldeel van de opleiding voldoet aan de voorwaarde Spaans
- de vakkencombinatie voor het profieldeel van de opleiding voldoet aan de voorwaarde Russisch
- de vakkencombinatie voor het profieldeel van de opleiding voldoet aan de voorwaarde Italiaans
- de vakkencombinatie voor het profieldeel van de opleiding voldoet aan de voorwaarde Arabisch
- de vakkencombinatie voor het profieldeel van de opleiding voldoet aan de voorwaarde Turks
- de naam van het vak van de vakkencombinatie voor het profieldeel van de opleiding is gelijk aan Chinese taal en cultuur
- de naam van het vak van de vakkencombinatie voor het profieldeel van de opleiding is gelijk aan Friese taal en cultuur
- de naam van het vak van de vakkencombinatie voor het profieldeel van de opleiding is gelijk aan Papiaments taal

Status: Gewijzigd

Begindatum
geldigheid: 01-01-2000

Einddatum
geldigheid: 31-07-2020

Gebruikt door: [\(B02.03.09\)](#)

Naam: B02.04.01 vakkenpakketen Atheneum-CM VO

Regel: Een pakket bevat altijd alle vereiste onderdelen indien aan alle volgende voorwaarden is voldaan:
- de vakkencombinatie voor de opleiding Atheneum bevat alle vereiste vakken voor de opleiding Atheneum Cultuur en



	Maatschappij op het VO (B02.04.02) <ul style="list-style-type: none">- het pakket bevat een profielwerkstuk- het pakket bevat alleen resultaten van het niveau VWO- het pakket bevat geen resultaat dat meerdere keren voorkomt in het pakket- de vakkencombinatie voor de opleiding voldoet aan de voorwaarde taalvakken met of zonder literatuur
Status:	Gewijzigd
Begindatum geldigheid:	01-01-2000
Einddatum geldigheid:	
Gebruikt door:	

Naam:	B02.04.02 vakkencombinatie voor de opleiding Atheneum-CM VO
Regel:	Een vakkencombinatie voor de opleiding Atheneum bevat altijd alle vereiste vakken voor de opleiding Atheneum Cultuur en Maatschappij op het VO indien aan alle volgende voorwaarden is voldaan: <ul style="list-style-type: none">- de vakkencombinatie voor het gemeenschappelijk deel van de opleiding bevat alle vereiste vakken voor het gemeenschappelijk deel van de opleiding Atheneum op het VO (B02.00.01)- de vakkencombinatie voor het profieldeel voor de opleiding bevat alle vereiste vakken voor het profieldeel van de opleiding VWO Cultuur en Maatschappij (B02.04.09)- de vakkencombinatie voor het vrije deel van de opleiding voldoet aan de norm vakken vrije deel van de opleiding VWO (B02.05.01)
Status:	Gevalideerd
Begindatum geldigheid:	01-01-2000
Einddatum geldigheid:	
Gebruikt door:	(B02.04.01)



Naam:	B02.04.03 vakkenpakketeisen Gymnasium-CM VO
Regel:	Een pakket bevat altijd alle vereiste onderdelen indien aan alle volgende voorwaarden is voldaan: - de vakkencombinatie voor de opleiding Gymnasium bevat alle vereiste vakken voor de opleiding Gymnasium Cultuur en Maatschappij op het VO (B02.04.04) - het pakket bevat een profielwerkstuk - het pakket bevat alleen resultaten van het niveau VWO - het pakket bevat geen resultaat dat meerdere keren voorkomt in het pakket - de vakkencombinatie voor de opleiding voldoet aan de voorwaarde taalvakken met of zonder literatuur
Status:	Gewijzigd
Begindatum geldigheid:	01-08-2019
Einddatum geldigheid:	
Gebruikt door:	

Naam:	B02.04.04 vakkencombinatie voor de opleiding Gymnasium-CM VO
Regel:	Een vakkencombinatie voor de opleiding Gymnasium bevat altijd alle vereiste vakken voor de opleiding Gymnasium Cultuur en Maatschappij op het VO indien aan alle volgende voorwaarden is voldaan: - de vakkencombinatie voor het gemeenschappelijke deel van de opleiding bevat alle vereiste vakken voor het gemeenschappelijk deel van de opleiding Gymnasium op het VO (B02.00.03) - de vakkencombinatie voor het profieldeel voor de opleiding bevat alle vereiste vakken voor het profieldeel van de opleiding VWO Cultuur en Maatschappij (B02.04.09) - de vakkencombinatie voor het vrije deel van de opleiding voldoet aan de norm vakken vrije deel van de opleiding VWO (B02.05.01)
Status:	Gevalideerd
Begindatum geldigheid:	01-01-2000
Einddatum geldigheid:	



Gebruikt door: [\(B02.04.03\)](#)

Naam: **B02.04.05 vakkenpakketeisen Atheneum-CM VAVO**

Regel: Een pakket bevat altijd alle vereiste onderdelen indien aan alle volgende voorwaarden is voldaan:
- de vakkencombinatie voor de opleiding Atheneum bevat alle vereiste vakken voor de opleiding Atheneum Cultuur en Maatschappij op het VAVO [\(B02.04.06\)](#)
- het pakket bevat een profielwerkstuk
- het pakket bevat alleen resultaten van het niveau VWO
- het pakket bevat geen resultaat dat meerdere keren voorkomt in het pakket

Status: Gewijzigd

Begindatum geldigheid: 01-08-2020

Einddatum geldigheid:

Gebruikt door:

Naam: **B02.04.06 vakkencombinatie voor de opleiding Atheneum-CM VAVO**

Regel: Een vakkencombinatie voor de opleiding Atheneum bevat altijd alle vereiste vakken voor de opleiding Atheneum Cultuur en Maatschappij op het VAVO indien aan alle volgende voorwaarden is voldaan:
- de vakkencombinatie voor het gemeenschappelijk deel van de opleiding bevat alle vereiste vakken voor het gemeenschappelijk deel van de opleiding Atheneum op het VAVO [\(B02.00.05\)](#)
- de vakkencombinatie voor het profieldeel voor de opleiding bevat alle vereiste vakken voor het profieldeel van de opleiding VWO Cultuur en Maatschappij [\(B02.04.09\)](#)
- de vakkencombinatie voor het vrije deel van de opleiding voldoet aan de norm vakken vrije deel van de opleiding VWO-VAVO [\(B02.05.02\)](#)

Status: Gewijzigd

Begindatum geldigheid: 01-08-2020



Einddatum
geldigheid:

Gebruikt door: [\(B02.04.05\)](#)

Naam: **B02.04.07 vakkenpakketeisen Gymnasium-CM VAVO**

Regel: Een pakket bevat altijd alle vereiste onderdelen indien aan alle volgende voorwaarden is voldaan:
- de vakkencombinatie voor de opleiding Gymnasium bevat alle vereiste vakken voor de opleiding Gymnasium Cultuur en Maatschappij op het VAVO [\(B02.04.08\)](#)
- het pakket bevat een profielwerkstuk
- het pakket bevat alleen resultaten van het niveau VWO
- het pakket bevat geen resultaat dat meerdere keren voorkomt in het pakket

Status: Gewijzigd

**Begindatum
geldigheid:** 01-08-2020

**Einddatum
geldigheid:**

Gebruikt door:

Naam: **B02.04.08 vakkencombinatie voor de opleiding Gymnasium-CM VAVO**

Regel: Een vakkencombinatie voor de opleiding Gymnasium bevat altijd alle vereiste vakken voor de opleiding Gymnasium Cultuur en Maatschappij op het VAVO indien aan alle volgende voorwaarden is voldaan:
- de vakkencombinatie voor het gemeenschappelijk deel van de opleiding bevat alle vereiste vakken voor het gemeenschappelijk deel van de opleiding Gymnasium op het VAVO [\(B02.00.06\)](#)
- de vakkencombinatie voor het profieldeel voor de opleiding bevat alle vereiste vakken voor het profieldeel van de opleiding VWO Cultuur en Maatschappij [\(B02.04.09\)](#)
- de vakkencombinatie voor het vrije deel van de opleiding voldoet aan de norm vakken vrije deel van de opleiding VWO-VAVO [\(B02.05.02\)](#)

Status: Gewijzigd



Begindatum geldigheid:	01-08-2020
Einddatum geldigheid:	
Gebruikt door:	(B02.04.07)

Naam:	B02.04.09 vakkencombinatie van het profieldeel van de opleiding VWO-CM
Regel:	Een vakkencombinatie voor het profieldeel voor de opleiding bevat altijd alle vereiste vakken voor het profieldeel van de opleiding VWO Cultuur en Maatschappij indien aan alle volgende voorwaarden is voldaan: <ul style="list-style-type: none">- de naam van een vak van de vakkencombinatie voor het profieldeel voor de opleiding is gelijk aan Geschiedenis- de vakkencombinatie voor het profieldeel voor de opleiding bevat precies 1 wiskundevak VWO-CM (B02.04.13)- de vakkencombinatie voor het profieldeel voor de opleiding bevat precies 1 cultureel profielkeuzevak VWO-CM (B02.04.11)- de vakkencombinatie voor het profieldeel voor de opleiding bevat precies 1 maatschappelijk profielkeuzevak VWO-CM (B02.04.12)
Status:	Gevalideerd
Begindatum geldigheid:	01-01-2000
Einddatum geldigheid:	
Gebruikt door:	(B02.04.06) (B02.04.02) (B02.04.04) (B02.04.08)

Naam:	B02.04.10 tweede vreemde taal VWO-CM
Regel:	Een vakkencombinatie voor het profieldeel voor de opleiding bevat altijd precies 1 tweede vreemde taal VWO indien aan precies een van de volgende voorwaarden wordt voldaan: <ul style="list-style-type: none">- de vakkencombinatie voor het profieldeel van de opleiding voldoet aan de voorwaarde Frans- de vakkencombinatie voor het profieldeel van de opleiding voldoet aan de voorwaarde Duits- de vakkencombinatie voor het profieldeel van de opleiding voldoet aan de voorwaarde Spaans- de vakkencombinatie voor het profieldeel van de opleiding voldoet aan de voorwaarde Russisch- de vakkencombinatie voor het profieldeel van de opleiding voldoet aan de voorwaarde Italiaans



	<ul style="list-style-type: none">- de vakkencombinatie voor het profieldeel van de opleiding voldoet aan de voorwaarde Arabisch- de vakkencombinatie voor het profieldeel van de opleiding voldoet aan de voorwaarde Turks- de naam van het vak van de vakkencombinatie voor het profieldeel van de opleiding is gelijk aan Chinese taal en cultuur- de naam van het vak van de vakkencombinatie voor het profieldeel van de opleiding is gelijk aan Friese taal en cultuur- de naam van het vak van de vakkencombinatie voor het profieldeel van de opleiding is gelijk aan Latijnse taal en cultuur- de naam van het vak van de vakkencombinatie voor het profieldeel van de opleiding is gelijk aan Griekse taal en cultuur- de naam van het vak van de vakkencombinatie voor het profieldeel van de opleiding is gelijk aan Papiaments taal
Status:	Gewijzigd
Begindatum geldigheid:	01-01-2000
Einddatum geldigheid:	
Gebruikt door:	(B02.04.11)

Naam:	B02.04.11 cultureel profielkeuzevak VWO-CM
Regel:	Een vakkencombinatie voor het profieldeel voor de opleiding bevat altijd precies 1 cultureel profielkeuzevak VWO-CM indien aan precies een van de volgende voorwaarden wordt voldaan: <ul style="list-style-type: none">- de naam van het vak van de vakkencombinatie voor het profieldeel van de opleiding is gelijk aan Kunst (Beeldende Vormgeving)- de naam van het vak van de vakkencombinatie voor het profieldeel van de opleiding is gelijk aan Kunst (Muziek)- de naam van het vak van de vakkencombinatie voor het profieldeel van de opleiding is gelijk aan Kunst (Drama)- de naam van het vak van de vakkencombinatie voor het profieldeel van de opleiding is gelijk aan Kunst (Dans)- de naam van het vak van de vakkencombinatie voor het profieldeel van de opleiding is gelijk aan Muziek- de naam van het vak van de vakkencombinatie voor het profieldeel van de opleiding is gelijk aan Tekenen- de naam van het vak van de vakkencombinatie voor het profieldeel van de opleiding is gelijk aan Handvaardigheid- de naam van het vak van de vakkencombinatie voor het profieldeel van de opleiding is gelijk aan Textiele Vormgeving- de naam van het vak van de vakkencombinatie voor het profieldeel van de opleiding is gelijk aan Filosofie- de vakkencombinatie voor het profieldeel voor de opleiding bevat precies 1 tweede vreemde taal VWO (B02.04.10)
Status:	Gevalideerd
Begindatum geldigheid:	01-01-2000



Einddatum
geldigheid:

Gebruikt door: [\(B02.04.09\)](#)

Naam: **B02.04.12 maatschappelijk profielkeuzevak VWO-CM**

Regel: Een vakkencombinatie voor het profieldeel voor de opleiding bevat altijd precies 1 maatschappelijk profielkeuzevak VWO-CM indien aan precies een van de volgende voorwaarden wordt voldaan:
- de naam van het vak van de vakkencombinatie voor het profieldeel van de opleiding is gelijk aan Aardrijkskunde
- de naam van het vak van de vakkencombinatie voor het profieldeel van de opleiding is gelijk aan Maatschappijwetenschappen
- de naam van het vak van de vakkencombinatie voor het profieldeel van de opleiding is gelijk aan Economie

Status: Gevalideerd

**Begindatum
geldigheid:** 01-01-2000

**Einddatum
geldigheid:**

Gebruikt door: [\(B02.04.09\)](#)

Naam: **B02.04.13 wiskundevak VWO-CM**

Regel: Een vakkencombinatie voor het profieldeel voor de opleiding bevat altijd precies 1 wiskundevak VWO-CM indien aan precies een van de volgende voorwaarden wordt voldaan:
- de naam van het vak van de vakkencombinatie voor het profieldeel van de opleiding is gelijk aan Wiskunde A
- de naam van het vak van de vakkencombinatie voor het profieldeel van de opleiding is gelijk aan Wiskunde B
- de naam van het vak van de vakkencombinatie voor het profieldeel van de opleiding is gelijk aan Wiskunde C

Status: Gevalideerd

**Begindatum
geldigheid:** 01-01-2000



Einddatum geldigheid:	
Gebruikt door:	(B02.04.09)

Naam:	B02.05.01 vrije deel van de opleiding VWO
Regel:	Een vakkencombinatie voor het vrije deel van de opleiding voldoet altijd aan de norm vakken vrije deel van de opleiding VWO indien aan alle volgende voorwaarden is voldaan: <ul style="list-style-type: none">- de vakkencombinatie voor het vrije deel van de opleiding bevat tenminste 1 vak met een studiebelasting van tenminste 440 uur- de vakkencombinatie voor het vrije deel van de opleiding voldoet aan de voorwaarde wiskundevakken (B02.05.03)- de vakkencombinatie voor het vrije deel van de opleiding voldoet aan de voorwaarde combinatie beeldende kunstvakken (B02.05.04)- de vakkencombinatie voor het vrije deel van de opleiding voldoet aan de voorwaarde combinatie muziekvakken (B02.05.05)- de vakkencombinatie voor het vrije deel van de opleiding voldoet aan de voorwaarde combinatie elementaire taalvakken (B02.05.06)- de vakkencombinatie voor het vrije deel van de opleiding voldoet aan de voorwaarde Literatuur en taalvakken met literatuur
Status:	Gevalideerd
Begindatum geldigheid:	01-01-2000
Einddatum geldigheid:	
Gebruikt door:	(B02.01.03) (B02.04.02) (B02.04.04) (B02.02.02) (B02.02.04) (B02.03.02) (B02.03.04) (B02.01.02)

Naam:	B02.05.02 vrije deel van de opleiding VWO VAVO
Regel:	Een vakkencombinatie voor het vrije deel van de opleiding voldoet altijd aan de norm vakken vrije deel van de opleiding VWO-VAVO indien aan alle volgende voorwaarden is voldaan: <ul style="list-style-type: none">- de vakkencombinatie voor het vrije deel van de opleiding bevat tenminste 1 vak met een studiebelasting van tenminste 440 uur- de vakkencombinatie voor het vrije deel van de opleiding voldoet aan de voorwaarde wiskundevakken (B02.05.03)- de vakkencombinatie voor het vrije deel van de opleiding voldoet aan de voorwaarde combinatie beeldende kunstvakken (B02.05.04)- de vakkencombinatie voor het vrije deel van de opleiding voldoet aan de voorwaarde combinatie muziekvakken (B02.05.05)



	- de vakkencombinatie voor het vrije deel van de opleiding voldoet aan de voorwaarde combinatie elementaire taalvakken (B02.05.06)
Status:	Gewijzigd
Begindatum geldigheid:	01-08-2020
Einddatum geldigheid:	
Gebruikt door:	(B02.04.06) (B02.01.06) (B02.02.08) (B02.03.06) (B02.01.07) (B02.03.08) (B02.02.06) (B02.04.08)

Naam: B02.05.03 Voorwaarde wiskunde					
<i>de vakkencombinatie voor de opleiding VWO bevat Wiskunde A</i>	<i>de vakkencombinatie voor de opleiding VWO bevat Wiskunde B</i>	<i>de vakkencombinatie voor de opleiding VWO bevat Wiskunde C</i>	<i>de vakkencombinatie voor de opleiding VWO bevat Wiskunde D</i>	<i>de vakkencombinatie voor het vrije deel van de opleiding bevat minimaal 2 vakken met een studiebelasting van tenminste 440 uren</i>	<i>Een vakkencombinatie voor het vrije deel van de opleiding voldoet aan de voorwaarde wiskundevakken</i>
is onwaar	is onwaar	is onwaar	is onwaar		is waar
is waar	is onwaar	is onwaar	is onwaar		is waar
is onwaar	is waar	is onwaar	is onwaar		is waar
is onwaar	is onwaar	is waar	is onwaar		is waar
is waar	is waar	is onwaar	is onwaar	is waar	is waar
is onwaar	is waar	is waar	is onwaar	is waar	is waar
is onwaar	is waar	is waar	is waar	is waar	is waar
is onwaar	is waar	is onwaar	is waar		is waar



is waar	is waar	is onwaar	is waar	is waar	is waar
is onwaar	is onwaar	is onwaar	is waar		is onwaar
is waar	is waar	is onwaar	is onwaar	is onwaar	is onwaar
is waar	is onwaar	is onwaar	is waar		is onwaar
is waar	is onwaar	is waar	is waar		is onwaar
is waar	is onwaar	is waar	is onwaar		is onwaar
is waar	is waar	is waar	is waar		is onwaar
is waar	is waar	is waar	is onwaar		is onwaar
is onwaar	is waar	is waar	is onwaar	is onwaar	is onwaar
is onwaar	is onwaar	is waar	is waar		is onwaar
is waar	is waar	is onwaar	is waar	is onwaar	is onwaar
is onwaar	is waar	is waar	is waar	is onwaar	is onwaar

Status: Gevalideerd
Begindatum geldigheid: 01-01-2000
Einddatum geldigheid:
Gebruikt door: [\(B02.05.02\)](#) [\(B02.05.01\)](#)



Naam:	B02.05.04 voorwaarde combinatie beeldende kunstvakken
Regel:	Een vakkencombinatie voor het vrije deel van de opleiding voldoet altijd aan de voorwaarde combinatie beeldende kunstvakken indien aan precies een van de volgende voorwaarden wordt voldaan: <ul style="list-style-type: none">- de vakkencombinatie voor de opleiding VWO bevat het vak Kunst (beeldende vormgeving)- de vakkencombinatie voor de opleiding VWO bevat het vak Tekenen- de vakkencombinatie voor de opleiding VWO bevat het vak Textiele vormgeving- de vakkencombinatie voor de opleiding VWO bevat het vak Handvaardigheid- de vakkencombinatie voor de opleiding VWO bevat geen van bovenstaande vakken
Status:	Gevalideerd
Begindatum geldigheid:	01-01-2000
Einddatum geldigheid:	
Gebruikt door:	(B02.05.02) (B02.05.01)

Naam:	B02.05.05 voorwaarde combinatie muziekvakken
Regel:	Een vakkencombinatie voor het vrije deel van de opleiding voldoet altijd aan de voorwaarde combinatie muziekvakken indien aan precies een van de volgende voorwaarden wordt voldaan: <ul style="list-style-type: none">- de vakkencombinatie voor de opleiding VWO bevat het vak Muziek- de vakkencombinatie voor de opleiding VWO bevat het vak Kunst (muziek)- de vakkencombinatie voor de opleiding VWO bevat geen van de bovenstaande vakken
Status:	Gevalideerd
Begindatum geldigheid:	01-01-2000
Einddatum geldigheid:	
Gebruikt door:	(B02.05.02) (B02.05.01)



Naam:	B02.05.06 Voorwaarde combinatie (elementaire) taalvakken
Regel:	Een vakkencombinatie voor het vrije deel van de opleiding voldoet altijd aan de voorwaarde combinatie elementaire taalvakken indien aan precies een van de volgende voorwaarden wordt voldaan: - de vakkencombinatie voor het vrije deel van de opleiding bevat een elementair taalvak en er is geen volledig taalvak in dezelfde taal in de vakkencombinatie van de opleiding - de vakkencombinatie voor het vrije deel van de opleiding bevat geen elementair taalvak
Status:	Gevalideerd
Begindatum geldigheid:	01-01-2000
Einddatum geldigheid:	
Toelichting:	
Gebruikt door:	(B02.05.02) (B02.05.01)



5 Uitslagcontrole HAVO en VWO (B10)

5.1 Vangnetregeling 2021 en 2022

Voor elk examenresultaat dat is aangeleverd met een uitslag met examenregime 2021 of 2022 waarbij uit de vakkenpakketcontrole geen signaal is gekomen, voeren we eerst de vangnetregeling uit voordat we de uitslagcontrole uitvoeren. Dit houdt in dat het laagste resultaat wordt weggestreept voordat we de uitslagcontroles toepassen.

Er is een aantal resultaten dat nooit weggestreept mag worden:

- De kernvakken Nederlands (VMBO, HAVO en VWO), Wiskunde (HAVO en VWO) en Engels (HAVO en VWO). Het betreft de vakcodes: 0011, 1001, 1002, 1024, 1025, 1026, 1062, 1063
- De rekentoets. Vakcodes: 1121 en 1123
- Rekenvakken. Vakcodes 1132 en 1135
- Resultaten waarvoor geldt IndicatieDiploma = NEE
- Resultaten die een kwalitatieve beoordeling hebben
- Het Combinatiecijfer in zijn geheel. Vakken die tot het combinatiecijfer behoren, mogen wel worden weggestreept.

De vangnetregeling wordt uitgevoerd volgens de volgende beslisboom:

- Eerst wordt gekeken naar het laagste eindcijfer. Is er maar één laagste eindcijfer, dan wordt dit cijfer weggestreept. Hierbij wordt gekeken naar alle vakresultaten en het werkstukresultaat.
- In het geval dat er twee of meer resultaten zijn met hetzelfde 'laagste' eindcijfer, wordt dat resultaat weggestreept met het laagste CE-resultaat. Als een leerling een of meerdere vak(ken) herkanst heeft, dan nemen we van dat (die) vak(ken) het hoogste CE mee in het bepalen van het vak met het laagste CE-cijfer. Hier hebben we voor gekozen omdat hiermee de kans dat ook voldaan wordt aan de regel dat het gemiddelde van alle CE-cijfers een 5,5 moet zijn, het grootst is.
- Als bij het bepalen van het laagste CE-cijfer blijkt dat er meerdere vakken zijn met het laagste CE-cijfer, of er is helemaal geen CE-cijfer, dan strepen we het eerste vak met laagste eindcijfer door, dat we op de lijst tegenkomen.
- Als er na het wegstrepen van een resultaat, geen enkel resultaat meer overblijft dat behoort tot het combinatiecijfer en er is geen werkstuk met cijfer, dan strepen we het gehele combinatiecijfer weg voor de uitslagbepaling.



5.2 Signaalmeldingen

B10.00.01	- Signaalcode: HAVO_VWO_uitslag_eindcijfers_bij_combinatiecijfer_onjuist - Signaaltekst: De uitslag voldoet niet aan de norm eindcijfer resultaat behorend bij combinatiecijfer.
B10.00.01	- Signaalcode: HAVO_VWO_uitslag_rekenkundig_gemiddelde_CE_cijfers_onjuist - Signaaltekst: Het rekenkundige gemiddelde van CE-cijfers moet minimaal 5,5 zijn
B10.00.03	- Signaalcode: HAVO_VWO_uitslag_eindcijfers_kernvakken_onjuist - Signaaltekst: De uitslag voldoet niet aan de norm kernvakken.
B10.00.04	- Signaalcode: HAVO_VWO_uitslag_eindcijfers_onjuist - Signaaltekst: De uitslag voldoet niet aan de norm eindcijfers.
B10.00.05	- Signaalcode: HAVO_VWO_uitslag_lichamelijke_opvoeding_onjuist - Signaaltekst: De uitslag voldoet niet aan de norm lichamelijke opvoeding.

5.3 Koppeling opleiding

Profiel	Opleidingscodes	Uit te voeren uitslagbepaling regel:
VO VWO-ATH NT	0170	B10.01.01 Uitslagbepaling HAVO en VWO
VO VWO-ATH NG	0171	
VO VWO-ATH EM	0172	
VO VWO-ATH CM	0173	
VO VWO-GYM NT	0270	
VO VWO-GYM NG	0271	
VO VWO-GYM EM	0272	
VO VWO-GYM CM	0273	
VO HAVO NT	0370	
VO HAVO NG	0371	
VO HAVO EM	0372	
VO HAVO CM	0373	
VAVO ATH NT	5170	



VAVO ATH NG	5171
VAVO ATH EM	5172
VAVO ATH CM	5173
VAVO GYM NT	5270
VAVO GYM NG	5271
VAVO GYM EM	5272
VAVO GYM CM	5273
VAVO HAVO NT	5370
VAVO HAVO NG	5371
VAVO HAVO EM	5372
VAVO HAVO CM	5373

Voor HAVO en VWO opleidingen die niet in deze lijst genoemd zijn, wordt geen uitslag gecontroleerd.



5.4 Diagrammen uitslagbepaling HAVO en VWO

B10.00.01 Uitslagvoorwaarden HAVO en VWO

Een pakket voldoet altijd aan alle uitslagvoorwaarden HAVO en VWO indien aan alle volgende voorwaarden is voldaan:

- het rekenkundige gemiddelde van de CE-cijfers van de vakkencombinatie van de opleiding is groter dan of gelijk aan 5,5
- ieder resultaat behorend bij het combinatiecijfer van het pakket heeft een eindcijfer groter dan of gelijk aan 4
- de vakkencombinatie van de opleiding voldoet aan de norm kernvakken
- de resultatencombinatie met bij de eindcijferen te betrekken resultaten voldoet aan de norm eindcijfers
- de vakkencombinatie van de opleiding voldoet aan de norm Lichamelijke opvoeding HAVO en VWO

Gewijzigd

B10.00.04 norm eindcijfers HAVO en VWO

het laagste eindcijfer van de resultatencombinatie met bij de eindcijferen te betrekken resultaten	het op-een-na-laagste eindcijfer van het resultatencombinatie met bij de eindcijferen te betrekken resultaten	het op-twee-na-laagste eindcijfer van het resultatencombinatie met bij de eindcijferen te betrekken resultaten	de rekenkundige gemiddelde van alle Eindcijfers van de resultatencombinatie met bij de eindcijferen te betrekken resultaten	Een resultatencombinatie met bij de eindcijferen te betrekken resultaten voldoet aan de norm eindcijfers
is groter dan of gelijk aan 5	is groter dan of gelijk aan 6			is waar
is gelijk aan 4	is groter dan of gelijk aan 6		is groter dan of gelijk aan 6,0	is waar
is gelijk aan 5	is gelijk aan 5	is groter dan of gelijk aan 6	is groter dan of gelijk aan 6,0	is waar
is gelijk aan 4	is gelijk aan 5	is groter dan of gelijk aan 6	is groter dan of gelijk aan 6,0	is waar
is kleiner dan 4				is onwaar
	is kleiner dan 5			is onwaar
		is kleiner dan 6		is onwaar
is kleiner dan 5			is kleiner dan 6,0	is onwaar
	is kleiner dan 6		is kleiner dan 6,0	is onwaar

Gevalideerd

B10.00.05 norm Lichamelijke opvoeding HAVO en VWO

Een vakkencombinatie van de opleiding voldoet altijd aan de norm Lichamelijke opvoeding HAVO en VWO indien aan precies een van de volgende voorwaarden wordt voldaan:

- de kwalificatie van de vak Lichamelijke opvoeding is gelijk aan Voldoende
- de kwalificatie van de vak Lichamelijke opvoeding is gelijk aan Goed

Gevalideerd

B10.00.03 norm kernvakken

het laagste eindcijfer van de kernvakken van de vakkencombinatie voor het opleiding	het op-een-na-laagste eindcijfer van de kernvakken van de vakkencombinatie voor het opleiding	Een vakkencombinatie van de opleiding voldoet aan de norm kernvakken
is groter dan of gelijk aan 6		is waar
is kleiner dan 5		is onwaar
is gelijk aan 5	is groter dan of gelijk aan 6	is waar
	is kleiner dan of gelijk aan 5	is onwaar

Gevalideerd



5.5 Bedrijfsregels controle uitslagbepaling HAVO en VWO

Naam:	B10.00.01 Uitslagvoorwaarden HAVO en VWO
Regel:	<p>Een pakket voldoet altijd aan alle uitslagvoorwaarden HAVO en VWO indien aan alle volgende voorwaarden is voldaan:</p> <ul style="list-style-type: none"> - ieder resultaat behorend bij het combinatiecijfer van het pakket heeft een eindcijfer groter dan of gelijk aan 4 - het rekenkundige gemiddelde van de CE-cijfers van de vakkencombinatie van de opleiding is groter dan of gelijk aan 5,5 (NB. Deze regel geldt niet als er een resultaat in de berekening moet worden meegenomen dat behaald is in 2020) - de vakkencombinatie van de opleiding voldoet aan de norm kernvakken (B10.00.03) - de resultatencombinatie met bij de eindcijfereisen te betrekken resultaten voldoet aan de norm eindcijfers (B10.00.04) - de vakkencombinatie van de opleiding voldoet aan de norm Lichamelijke opvoeding HAVO en VWO (B10.00.05)
Status:	Gevalideerd
Gebruikt door:	

Naam:	B10.00.03 norm kernvakken	
<i>het laagste eindcijfer van de kernvakken van de vakkencombinatie voor het opleiding</i>	<i>het op-een-na-laagste eindcijfer van de kernvakken van de vakkencombinatie voor het opleiding</i>	<i>Een vakkencombinatie van de opleiding voldoet aan de norm kernvakken</i>
is groter dan of gelijk aan 6		is waar
is kleiner dan 5		is onwaar
is gelijk aan 5	is groter dan of gelijk aan 6	is waar
	is kleiner dan of gelijk aan 5	is onwaar
Status:	Gevalideerd	
Gebruikt door:	(B10.00.01)	



Naam: B10.00.04 norm eindcijfers HAVO en VWO				
<i>het laagste eindcijfer van de resultatencombinatie met bij de eindcijfereisen te betrekken resultaten</i>	<i>het op-een-na-laagste eindcijfer van het resultatencombinatie met bij de eindcijfereisen te betrekken resultaten</i>	<i>het op-twee-na-laagste eindcijfer van het resultatencombinatie met bij de eindcijfereisen te betrekken resultaten</i>	<i>de rekenkundige gemiddelde van alle Eindcijfers van de resultatencombinatie met bij de eindcijfereisen te betrekken resultaten</i>	<i>Een resultatencombinatie met bij de eindcijfereisen te betrekken resultaten voldoet aan de norm eindcijfers</i>
is groter dan of gelijk aan 5	is groter dan of gelijk aan 6			is waar
is gelijk aan 4	is groter dan of gelijk aan 6		is groter dan of gelijk aan 6,0	is waar
is gelijk aan 5	is gelijk aan 5	is groter dan of gelijk aan 6	is groter dan of gelijk aan 6,0	is waar
is gelijk aan 4	is gelijk aan 5	is groter dan of gelijk aan 6	is groter dan of gelijk aan 6,0	is waar
is kleiner dan 4				is onwaar
	is kleiner dan 5			is onwaar
		is kleiner dan 6		is onwaar
is kleiner dan 5			is kleiner dan 6,0	is onwaar
	is kleiner dan 6		is kleiner dan 6,0	is onwaar
Status:	Gevalideerd			
Gebruikt door:	(B10.00.01)			



Naam: B10.00.05 norm Lichamelijke opvoeding HAVO en VWO

Regel: Een vakkencombinatie van de opleiding voldoet altijd aan de norm Lichamelijke opvoeding HAVO en VWO indien aan precies een van de volgende voorwaarden wordt voldaan:
- de kwalificatie van de vak Lichamelijke opvoeding is gelijk aan Voldoende
- de kwalificatie van de vak Lichamelijke opvoeding is gelijk aan Goed

Status: Gevalideerd

Gebruikt door: (B10.00.01)